

PHILIPS



hue personal
wireless
lighting

17348/**/PN

17349/**/PN

17365/**/PN



Gebruiksaanwijzing

Notice d'emploi

Benutzerhandbuch

User manual

Manual de usuario

Incl.

A/B 

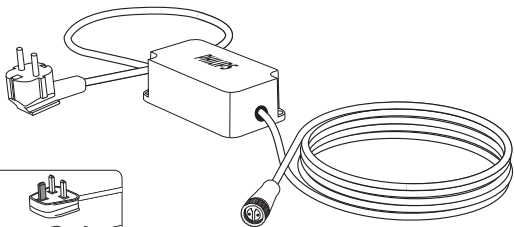







UK only



Swiss only



- EN** Use only with Philips Hue 24V  luminaires!
- DE** Verwenden Sie nur mit Philips Hue 24V  Leuchten!
- FR** Utiliser uniquement avec les luminaires Philips Hue 24V  !
- ES** Utilizar solamente con Philips Hue 24V  luminarias!
- PT** Utilize apenas com luminárias Philips Hue 24V  !
- IT** Utilizzare solo con apparecchi Philips Hue 24V  !

www.meethue.com/getstarted

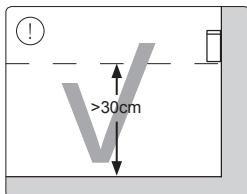
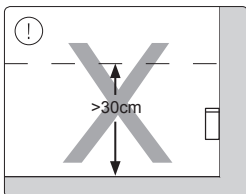
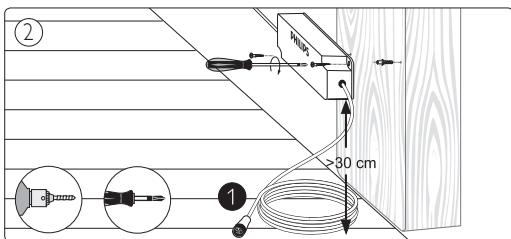
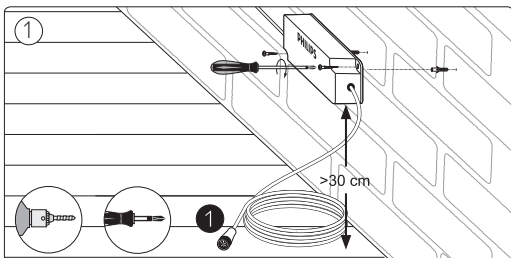
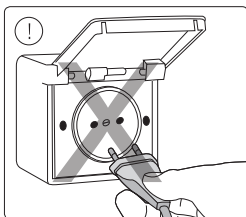

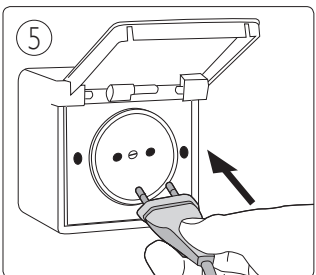
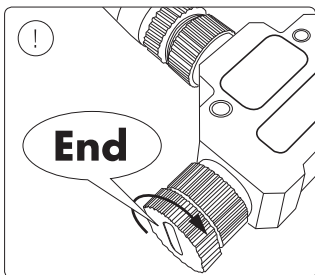
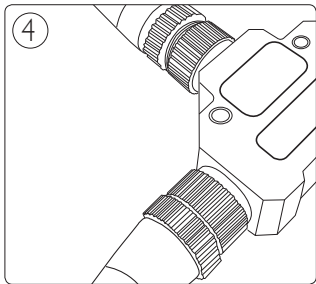
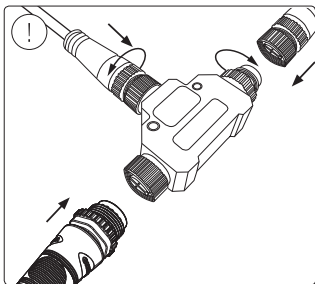
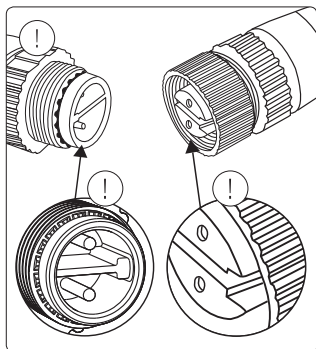
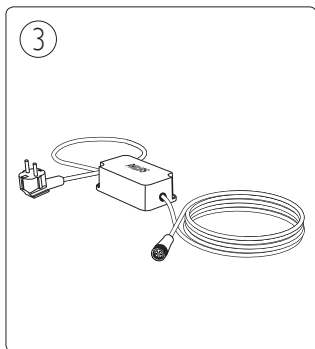

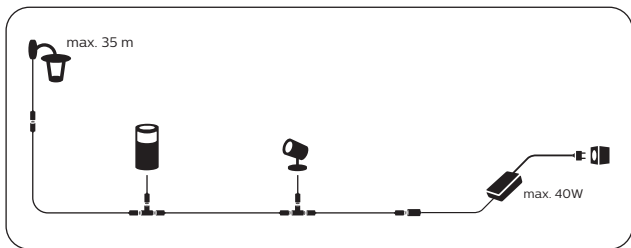

EN Thank you for purchasing this Philips Hue product, we highly appreciate your choice for the Philips brand and wish you lots of pleasure using your product.

Please go to www.meethue.com to learn more about HUE and how to use it. "Hue Personal Wireless Lighting" is a trademark owned by Signify Holding B.V.

The manufacturer advises the correct use of this product! Therefore always follow these instructions to ensure correct and safe installation and functioning of the product, and keep them for future reference. Always switch off the power prior to installation, maintenance or repair activities.

Use this power supply only with Philips HUE 24V  luminaires

Do not open the power supply unit for your own safety.

The product is not dimmable.



Disposal of the product. Your product is designed and manufactured with high quality materials and components, which can be recycled and reused. When this crossed-out wheeled bin symbol is attached to a product it means the product is covered by the **European Directive 2012/19/EU**. Please inform yourself about the local waste disposal, separation and collection system for electrical and electronic products. Please act according to your local rules and do not dispose of your old product with your normal household waste. The correct disposal of your product will help prevent potential negative consequences for the environment and human health.

IP6X: The product is dust tight.

Protection class II: the product or component is provided with double or reinforced insulation.

Z-connection: The cord cannot be replaced, the luminaire shall be destroyed.

MAX. 40 W: Keep within the maximum specified wattage.

This product is not suitable for children under 14 years.

This product is specifically designed and developed for domestic use in normal conditions and operation only. If you encounter any difficulties with the use of the product, we recommend that you first consult the user manual and the information on our website. Subject to the terms and conditions hereof, we as the manufacturer (Signify Netherlands B.V., International Business Reply Service I.B.R.S. / C.C.R.I. Numéro 10461 5600 VB Eindhoven, The Netherlands) warrant that the product is free from defects in materials and workmanship for a period of two (2) years after the date of purchase, unless a different period is stated in or on the packaging of the product and subject to maintenance of the product in accordance with the care and cleaning instructions laid down in the user manual. Unless statutory provisions of applicable law regulate otherwise, our obligations under warranty will be limited, at our option, to either repair, to provide a replacement product for the defective product or to offer an appropriate credit for the purchase price for the defective product. (De)mounting and/or (de)installation and labour costs are excluded from warranty, as well as broken glass, batteries and replaceable bulbs. Our remedies under warranty will not extend or renew the original applicable warranty period. We are entitled, at our option, to replace the defective product covered by warranty, with a product that has minor deviations in design and/or specifications which do not affect the functionality of the product. In order to be entitled to make a valid claim under this warranty, you must present to us (or our representative) on request, an adequate receipt of your purchase and the defective product for analysis. To the maximum extent permitted by applicable law, this policy sets out our entire liability as the manufacturer, in connection with defective or non-conforming products. We will not be liable to you for other losses or indirect or consequential damages (including but not limited to loss of data or loss of income), nor compensate you for activities such as regular maintenance, saving or restoring data. Your statutory rights arising from applicable law are not affected by this voluntarily provided manufacturer's warranty.

If you offer your product for service in a country other than the country where you purchased the product, we will try to have your product serviced against the warranty terms of the country where you purchased the product.

To obtain service within the warranty period, please contact your dealer or the Philips Consumer Care center. The contact details can be found on: www.philips.com/lighting

Alterations in design and technical specifications reserved.

Philips and the Philips Shield Emblem are registered trademarks of Koninklijke Philips N.V.

DE Vielen Dank, dass Sie sich für den Kauf eines Produkts der Marke Philips Hue entschieden haben. Wir wünschen Ihnen viel Freude mit Ihrem Produkt. Mehr über Hue und die Verwendung dieses Systems erfahren Sie unter www.meethue.com.

„Hue Personal Wireless Lighting“ ist ein Warenzeichen von Signify Holding B.V. Der Hersteller empfiehlt, dieses Produkt richtig zu verwenden! Befolge daher immer diese Anweisungen, um eine korrekte und sichere Installation und den ebensolchen Betrieb des Produktes zu gewährleisten und bewahre sie zum zukünftigen Nachschlagen auf.

Schalten Sie die Stromversorgung vor Installations-, Wartungs- und Reparaturarbeiten stets ab.

Verwende diese Stromversorgung nur mit Philips Hue 24-V-Leuchten 

Zu Ihrer eigenen Sicherheit darf das Netzteil nicht geöffnet werden.

Das Produkt ist nicht dimmbar.



Entsorgung des Produkts. Ihr Produkt wurde unter Verwendung hochwertiger Materialien und Komponenten entwickelt und hergestellt, die recycelt und wiederverwendet werden können. Befindet sich dieses Symbol (durchgestrichene Abfalltonne auf Rädern) auf dem Gerät, bedeutet dies, dass für dieses Gerät die

Europäische Richtlinie 2012/19/EU gilt. Bitte informieren Sie sich über die örtlichen Bestimmungen zur getrennten Entsorgung von elektrischen und elektronischen

Produkten. Richten Sie sich bitte nach den geltenden Bestimmungen in Ihrem Land, und entsorgen Sie Altgeräte nicht über Ihren Haushaltsabfall. Durch die korrekte Entsorgung Ihrer Altgeräte werden Umwelt und Menschen vor möglichen negativen Folgen geschützt.

IP6X. Das Produkt ist staubdicht.

Schutzklasse II: Das Produkt bzw. die Komponente weist eine doppelte oder verstärkte Isolierung auf.

Z-Verbindung: Das externe flexible Kabel dieser Leuchte kann nicht ersetzt werden. Wenn das Kabel beschädigt ist, muss die Leuchte entsorgt werden.

MAX. 40 W: Berücksichtigen Sie die angegebene maximale Wattleistung.

Dieses Produkt ist nicht für Kinder unter 14 Jahren geeignet.

Dieses Produkt wurde speziell für den Gebrauch in einer häuslichen Umgebung, ausschließlich unter Standardbedingungen und für den Standardbetrieb konzipiert und entwickelt. Sollten Sie Schwierigkeiten bei der Verwendung des Produkts haben, empfehlen wir Ihnen, zunächst die Bedienungsanleitung und die Informationen auf unserer Website zu Rate zu ziehen. Gemäß den vorliegenden Bedingungen garantieren wir als Hersteller (Signify Netherlands B.V., International Business Reply Service I.B.R.S. / C.C.R.I. Numéro 10461 5600 VB Eindhoven, Niederlande), dass das Produkt für einen Zeitraum von zwei Jahren ab dem Kaufdatum frei von Material- und

Verarbeitungsfehlern ist, es sei denn, in oder auf der Verpackung des Produkts ist ein anderer Zeitraum angegeben, und vorausgesetzt, dass die Wartung des Produkts gemäß den in der Bedienungsanleitung angegebenen Anweisungen für die Pflege und Reinigung erfolgt. Sofern nicht anders durch geltende Gesetze vorgeschrieben, sind unsere Garantiepflichten nach unserer Wahl

entweder auf die Reparatur, die Bereitstellung eines Ersatzproduktes für das fehlerhafte Produkt oder das Anbieten einer angemessenen Gutschrift über den Kaufpreis des fehlerhaften Produkts beschränkt. (De)Montage und/oder (De)Installation und Arbeitskosten sind von der Garantie ausgeschlossen, ebenso wie Glasbruch, Akkus und Leuchtmittel. Unsere Nachbesserung gemäß der Garantie verlängern oder erneuern die ursprünglich anwendbare Garantiedauer nicht. Wir sind berechtigt, das fehlerhafte, von der Garantie abgedeckte Produkt nach unserer Wahl durch ein

Produkt zu ersetzen, das geringfügige Abweichungen im Design und/oder in den technischen Daten aufweist, durch die die Funktionalität des Produkts nicht beeinträchtigt wird. Um berechtigt zu sein, einen gültigen Anspruch gemäß dieser Garantie geltend zu machen, müssen Sie uns (oder unserem Vertreter) auf Anfrage einen angemessenen Kaufbeleg und das fehlerhafte Produkt zur Analyse vorlegen. Im vollen von der Rechtsprechung zugelassenen Rahmen regelt diese Richtlinie unsere

gesamte Haftung als Hersteller im Zusammenhang mit fehlerhaften oder nicht konformen Produkten. Wir sind Ihnen gegenüber weder haftbar für andere Verluste oder Folgeschäden (einschließlich, jedoch nicht beschränkt auf Datenverlust oder Einkommensverlust), noch werden wir Sie für

Aktivitäten wie die regelmäßige Wartung, Sicherung oder Wiederherstellung von Daten entschädigen. Der Ausschluss findet keine Anwendung im Falle der Verletzung des Lebens, des Körpers und der Gesundheit, im Falle des Vorsatzes und der groben Fahrlässigkeit, der Produkthaftung und bei

Verletzung wesentlicher Pflichten, die die Erreichung des Garantiezwecks gefährden. Ihre Gewährleistungsrechte gegenüber dem Verkäufer, die sich aus den geltenden Gesetzen ergeben, werden durch diese freiwillig gewährte Herstellergarantie nicht beeinträchtigt.

Wenn Sie Ihr Produkt in einem anderen Land als in dem Land, in dem Sie das Produkt erworben haben, zur Wartung anbieten, werden wir versuchen, Ihr Produkt gemäß den Garantiebestimmungen

des Landes, in dem Sie das Produkt erworben haben, zu warten.

Um eine Wartung innerhalb der Garantiedauer zu erhalten, wenden Sie sich bitte an Ihren Händler oder das Philips-Kundencenter. Die Kontaktdaten finden Sie unter: www.philips.com/lighting.

Änderungen am Design und an den technischen Daten sind vorbehalten.

Philips und das Philips Schildsymbol sind eingetragene Warenzeichen der Koninklijke Philips N.V.

FR Merci d'avoir acheté ce produit Philips Hue, nous apprécions grandement votre confiance en la marque Philips et vous souhaitons beaucoup de plaisir lors de l'utilisation de votre produit. Consultez le site www.meethue.com pour en apprendre davantage sur Hue et sur son utilisation. « Eclairage connecté personnalisé Hue » est une marque déposée détenue par Signify Holding B.V. Le fabricant recommande d'utiliser ce produit correctement ! Par conséquent, suivez toujours ces consignes pour garantir une installation et un fonctionnement corrects et sûrs du produit, et conservez-les pour pouvoir les consulter ultérieurement. Mettez toujours l'appareil hors tension avant toute opération d'installation, d'entretien ou de réparation.

Utilisez cette alimentation électrique uniquement avec les luminaires Philips Hue de 24 V 

N'ouvrez pas le bloc d'alimentation pour votre propre sécurité.

L'intensité lumineuse du produit n'est pas variable.



Mise au rebut du produit. Votre produit a été conçu et fabriqué à partir de matériaux et composants de haute qualité, recyclables et réutilisables. Le symbole d'une poubelle barrée apposé sur un produit signifie que celui-ci relève de la **directive européenne 2012/19/EU**. Informez-vous auprès des instances locales sur le système de mise au rebut, de collecte et de tri des produits électriques et électroniques en fin de vie. Veillez à respecter les réglementations locales ; ne mettez pas votre ancien produit au rebut avec vos déchets ménagers. La mise au rebut adéquate de votre produit permet de protéger l'environnement et la santé.

IP6X : le produit est étanche aux poussières.

Protection de classe II : le produit ou composant est fourni avec une isolation double ou renforcée.

Connexion Z : le câble ou cordon flexible externe de ce luminaire ne peut être remplacé. Si le cordon est endommagé, le luminaire doit être détruit.

MAX. 40 W : Assurez-vous qu'elles ne dépassent pas la puissance maximale indiquée.

Ce produit n'est pas adapté aux enfants de moins de 14 ans.

Ce produit est spécialement conçu et développé pour une utilisation domestique dans des conditions de fonctionnement normales uniquement. Si vous rencontrez des difficultés lors de l'utilisation du produit, nous vous recommandons de consulter d'abord le manuel de l'utilisateur et les informations sur notre site Web. Sous réserve des présentes conditions générales, nous, en qualité de fabricant (Signify Netherlands B.V., International Business Reply Service I.B.R.S. / C.C.R.I. Numéro 10461 5600 VB Eindhoven, Pays-Bas) garantissons que le produit est exempt de défauts de matériaux et de fabrication pour une période de deux (2) ans après la date d'achat, sauf si une période différente est indiquée dans ou sur l'emballage du produit et sous réserve que le produit soit entretenu conformément aux instructions d'entretien et de nettoyage figurant dans le manuel d'utilisation. Sauf dispositions légales contraaires, nos obligations en vertu de la garantie se limiteront, à notre discrétion, à la réparation, à la fourniture d'un produit remplaçant le produit défectueux ou à un crédit correspondant au prix d'achat du produit défectueux. Les frais de (dé)montage et/ou de (dé)installation et de main d'œuvre sont exclus de la garantie, ainsi que les bris de verre, les batteries et les ampoules remplaçables. Nos réparations sous garantie ne prolongent ni ne renouvellent la période de garantie d'origine applicable. Nous avons le droit, à notre discrétion, de remplacer le produit défectueux couvert par la garantie par un produit légèrement différent au niveau de la conception et/ou des spécifications, sans que ces différences affectent la fonctionnalité du produit. Pour soumettre une réclamation valide en vertu de cette garantie, vous devez nous fournir (ou fournir à notre représentant) sur demande un reçu de votre achat ainsi que le produit défectueux pour que nous puissions l'analyser. Dans toute la mesure autorisée par la loi applicable, cette police expose notre entière responsabilité en qualité de fabricant s'agissant de produits défectueux ou non conformes. Nous ne serons pas responsables envers vous d'autres pertes ou dommages indirects ou consécutifs (y compris, mais sans que ceci soit exhaustif, la perte de données ou la perte de revenus) ni ne vous indemniserons pour des activités telles que l'entretien régulier, l'enregistrement ou la restauration de données. Vos droits statutaires découlant de la loi applicable ne sont pas affectés par la présente garantie fournie volontairement par le fabricant.

Si vous soumettez votre produit au service après-vente dans un pays autre que le pays où vous l'avez acheté, nous tenterons de le faire réparer selon les conditions de garantie du pays d'origine. Pour bénéficier du service après-vente pendant la période de garantie, veuillez contacter votre revendeur ou le centre Philips Consumer Care. Les coordonnées sont disponibles sur le site : www.philips.com/lighting.

Philips se réserve le droit de modifier la conception ou les spécifications techniques. Philips et l'emblème Philips Shield sont des marques déposées de Koninklijke Philips N.V.

NL Dank u voor uw aankoop van dit Philips Hue product. We stellen u graag voor het merk Philips op prijs en wensen u veel plezier met het gebruiken van uw product. Ga naar www.meethue.com voor meer informatie over Hue en het gebruik ervan.

"Hue Personal Wireless Lighting" is een handelsmerk van Signify Holding B.V.

De fabrikant raadt aan dit product op de juiste wijze te gebruiken! Volg daarom altijd deze instructies op om een correcte en veilige installatie en werking van het product te waarborgen, en bewaar ze voor toekomstig gebruik.

Schakel altijd de stroom uit voordat u aan installatie, onderhoud of reparaties begint.

Gebruik deze voeding uitsluitend met Philips HUE 24 V  armaturen

Open de voedingsunit nooit. Dit is voor je eigen veiligheid.



Het product is niet dimbaar.

Wegwerpen van het product. Uw product is ontwikkeld en geproduceerd met hoogwaardige materialen en onderdelen die kunnen worden gerecycled en hergebruikt. Als u op uw product een doorgekruiste afvalcontainer ziet, betekent dit dat het product valt onder de **EU-richtlijn 2012/19/EU**. Informeer naar het lokale systeem voor de verwerking, scheiding en het ophalen van elektrisch en elektronisch afval. Houd u aan de lokale regelgeving en gooi uw oude producten niet bij het gewone huishoudafval. Middels correcte verwijdering van uw product voorkomt u potentiële negatieve gevolgen voor het milieu en de volksgezondheid.

IP6X: het product is stofdicht.

Veiligheidsklasse II: het product of onderdeel heeft dubbele of versterkte isolatie.

Z-verbinding: De kabel of het snoer van dit armatuur kan niet worden vervangen. Het armatuur is niet meer bruikbaar.

MAX. 40 W: Houd u aan het aangegeven maximum wattage.

Dit product is niet geschikt voor kinderen onder de 14 jaar.

Dit product is specifiek ontworpen en ontwikkeld voor enkel huishoudelijk gebruik onder normale gebruiksomstandigheden. Indien u problemen ondervindt met het gebruik van het product, raden we u aan eerst de gebruiksaanwijzing en de informatie op onze website te raadplegen. Onder de voorwaarden zoals hierin vastgelegd, garanderen wij als fabrikant (Signify Netherlands B.V., Antwoordnummer 10461, 5600 VB Eindhoven, Nederland) dat het product vrij is van materiaal- en constructiefouten gedurende een periode van twee (2) jaar na aankoopdatum, tenzij een andere periode is vermeld in of op de verpakking van het product en op voorwaarde dat het product is onderhouden overeenkomstig de onderhouds- en schoonmaakinstructies die zijn opgenomen in de gebruikershandleiding. Tenzij wettelijk anders is bepaald, blijven onze garantieverplichtingen beperkt tot het, naar onze keuze, repareren, leveren van een vervangend product of aanbieden van een passende restitutie voor de aankoopprijs van het defecte product. Kosten van (de)monteren en/of (de) installeren en arbeid zijn uitgesloten van garantie, evenals gebroken materialen, batterijen en vervangbare lampen. Onze herstellingen onder garantie leiden niet tot verlenging of vernieuwing van de oorspronkelijk van toepassing zijnde garantieperiode. Wij behouden ons het recht voor, naar eigen keuze, het defecte product dat onder de garantie valt te vervangen door een product met minimale afwijkingen in vormgeving en/of productspecificaties die de functionaliteit van het product niet beïnvloeden. Om in aanmerking te komen voor een geldige aanspraak op deze garantie dient u ons (of onze vertegenwoordiger) op ons verzoek te voorzien van een geldig aankoopbewijs en het defecte product voor analyse aan ons te verstrekken. Voorzover wettelijk toegestaan, beschrijven deze voorwaarden onze volledige aansprakelijkheid als fabrikant met betrekking tot producten die defect zijn of niet aan de specificaties voldoen. We zijn jegens u niet aansprakelijk voor andere verliezen of indirecte of gevolgschade (met inbegrip van maar niet beperkt tot verlies van gegevens of inkomsten), noch hoeven we u te compenseren voor activiteiten zoals regelmatig onderhoud, het bewaren of herstellen van gegevens. Uw wettelijke rechten die voortvloeien uit toepasselijke wetgeving worden niet beïnvloed door deze vrijwillig door de fabrikant aangeboden garantie. Indien u uw product voor service aanbidt in een land anders dan het land waarin u het product hebt aangeschaft, proberen we uw product van service te voorzien conform de garantiëvoorwaarden van het land waarin u uw product hebt aangeschaft.

Neem voor het verkrijgen van service binnen de garantiëperiode contact op met uw plaatselijke dealer of met het Philips Consumer Care center. De contactgegevens zijn te vinden op:

www.philips.com/lighting.

Wijzigingen in ontwerp en technische specificaties voorbehouden.

Philips en het Philips schildemblem zijn geregistreerde handelsmerken van Koninklijke Philips N.V.

ES

Gracias por comprar este producto Philips Hue, valoramos que haya elegido la marca Philips y le deseamos que disfrute usando su producto. Visite www.meethue.es para más información acerca de Hue y cómo utilizarlo.

"Hue Personal Wireless Lighting" es una marca comercial propiedad de Signify Holding B.V.

El fabricante aconseja usar este producto correctamente. Por tanto, para garantizar la instalación y el funcionamiento correctos y seguros del producto, siga siempre estas instrucciones y guárdelas para futura referencia.

Apague siempre el interruptor de alimentación antes de realizar tareas de instalación, mantenimiento o reparación.

Use esta fuente de alimentación tan solo con luminarias Philips HUE 24 V 

Por su seguridad, no abra la unidad de fuente de alimentación.

El producto no se puede regular.



Eliminación del producto. El producto se ha diseñado y fabricado con materiales y componentes de alta calidad, que se pueden reciclar y reutilizar. Cuando este símbolo de contenedor de ruedas tachado aparece impreso en un producto, significa que el producto está cubierto por **la directiva europea 2012/19/EU**. Infórmese sobre el sistema local de gestión de residuos, separación y recogida de productos eléctricos y electrónicos. Respete siempre la normativa local y no deseche los productos usados con la basura normal del hogar. La eliminación correcta del producto ayudará a evitar posibles consecuencias negativas para el medio ambiente y la salud humana.

IP6X: el producto no permite la filtración de polvo.

Protección de clase II: el producto o componente está provisto de aislamiento doble o reforzado.

Conexión en Z: el cable flexible externo de esta lámpara no se puede reemplazar. Si el cable está dañado, la lámpara deberá desecharse.

MAX. 40 W: Respete el vataje máximo especificado.

Este producto no es apto para niños menores de 14 años.

Este producto se ha diseñado y desarrollado específicamente para su uso doméstico en condiciones de uso y operatividad normales exclusivamente. Si encuentra cualquier dificultad con el uso del producto, le recomendamos que consulte primero el manual del usuario y la información que encontrará en nuestro sitio web. Sujeto a los términos y condiciones de este documento, nosotros, como fabricante (Signify Netherlands B.V., International Business Reply Service I.B.R.S. / C.C.R.I. Número 10461 5600 VB Eindhoven, Países Bajos) garantizamos que el producto está libre de defectos en los materiales y en la mano de obra durante un período de dos (2) años tras la fecha de compra, a menos que se indique un período de tiempo diferente en el embalaje del producto y sujeto al mantenimiento del producto de acuerdo con las instrucciones para el cuidado y la limpieza que se indican en el manual del usuario. A menos que las disposiciones legales de la legislación vigente regulen lo contrario, nuestras obligaciones en virtud de la garantía se limitarán, según nuestro criterio, a reparar el producto defectuoso, proporcionar un producto de sustitución u ofrecer el reembolso correspondiente al precio de compra del producto defectuoso. Los costes de montaje/desmontaje y de instalación/desinstalación y la mano de obra se excluyen de la garantía, así como la rotura de cristales, las baterías y las bombillas sustituibles. Nuestras compensaciones en virtud de la garantía no ampliarán ni renovarán el período de garantía original aplicable. Nos reservamos el derecho, según nuestro criterio, a sustituir el producto defectuoso cubierto por la garantía por un producto que tenga pequeñas diferencias de diseño o especificaciones que no afecten a la funcionalidad del producto. Para tener derecho a una reclamación válida según esta garantía, deberá presentarnos a nosotros (o a nuestro representante) el recibo correspondiente a la compra y el producto defectuoso para su análisis. Hasta donde lo permita la legislación vigente, esta política establece toda nuestra responsabilidad como fabricante, en lo relativo a los productos defectuosos o que presenten una no conformidad. No tendremos responsabilidad alguna frente a usted por ninguna otra pérdida o daño, indirecto o consecuencial (lo que incluye, sin limitaciones, la pérdida de datos o la pérdida de ingresos), ni le compensaremos por actividades tales como el mantenimiento periódico, el almacenamiento o la restauración de los datos. Sus derechos legales estatutarios derivados de la legislación vigente no se verán afectados por esta garantía del fabricante, proporcionada voluntariamente.

Si lleva su producto a un servicio técnico en un país diferente del país donde compró el producto, intentaremos prestar servicio a su producto de acuerdo con los términos de la garantía del país donde compró el producto.

Para recibir servicio dentro del período de garantía, póngase en contacto con el distribuidor o con el centro de atención al cliente de Philips. Los detalles de contacto se encuentran en: www.philips.com/lighting.

Se reserva el derecho a realizar modificaciones en el diseño y en las especificaciones técnicas.

Philips y el emblema de escudo de Philips son marcas comerciales registradas de Koninklijke Philips N.V.

PT

Obrigado por quer adquirir este produto Philips Hue, apreciamos muito o facto de ter optado pela marca Philips e esperamos que desfrute da utilização deste produto. Aceda a www.meethue.com para saber mais sobre a gama Hue e como a utilizar.

"Hue Personal Wireless Lighting" é uma marca comercial da Signify Holding B.V.

O fabricante aconselhar a utilizar este produto corretamente! Por conseguinte, siga sempre estas instruções para assegurar a instalação e o funcionamento corretos e seguros do produto, e guarde-as para referência futura.

Desligue sempre a alimentação antes de proceder a actividades de instalação, manutenção ou reparação.

Utilize esta fonte de alimentação apenas com luminárias Philips HUE de 24 V 

Para sua segurança, não abra a unidade de fonte de alimentação.

Não é possível regular a intensidade de luz do produto.

 **Eliminação do produto:** o seu produto foi concebido e fabricado com materiais e componentes de alta qualidade, que podem ser reciclados e reutilizados. Quando este símbolo com um caixote de lixo com um traço por cima é apresentado num produto, isto significa que o produto é abrangido pela **Directiva Europeia 2012/19/EU**. Informe-se acerca do sistema de eliminação, separação e recolha local para produtos eléctricos e electrónicos. Cumpra os regulamentos locais e não elimine o seu produto usado nos resíduos domésticos comuns. A correcta eliminação do seu produto ajuda a evitar potenciais consequências negativas para o meio ambiente e para a saúde pública.

IP6X: O produto está isolado contra o pó.

Classe de protecção II: o produto ou componente é fornecido com isolamento duplo ou reforçado.

Ligação Z: o cabo flexível externo ou o fio deste candeeiro não pode ser substituído. Se o fio estiver danificado, o candeeiro terá de ser destruído.

MAX. 40 W: Não ultrapassem a potência máxima indicada.

Este produto não é adequado para crianças com idade inferior a 14 anos.

Este produto foi especificamente concebido e desenvolvido para utilização doméstica em condições normais de utilização e de operação. Caso tenha alguma dificuldade ao utilizar este produto, recomendamos que consulte, primeiro, o manual do utilizador e a informação no nosso Web site. Nos termos e condições do presente, nós, enquanto fabricantes (Signify Netherlands B.V., International Business Reply Service I.B.R.S. /C.C.R.I. Número 10461 5600 VB Eindhoven, Países Baixos) garantimos

que o produto está isento de defeitos de material e de mão-de-obra por um período de dois (2) anos após a data de compra, exceto quando um período diferente é referido na embalagem do produtos e desde que o produto seja mantido em conformidade com as instruções de cuidado e limpeza indicadas no manual do utilizador. Exceto quando as disposições obrigatórias da legislação aplicáveis determinem noutro sentido, as nossas obrigações ao abrigo da garantia serão limitadas, de acordo com nossos critérios à reparação ou substituição do produto com defeito ou à oferta de um crédito adequado no montante do preço de compra do mesmo. Os custos de (des)montagem e/ou (des)instalação e de mão-de-obra são excluídos da garantia, tal como vidros partidos, baterias e lâmpadas sobresselentes. As nossas soluções nos termos da garantia não prolongarão nem renovarão o período de garantia original aplicável. Poderemos, de acordo com nossos critérios, substituir o produto com defeito abrangido pela garantia por um produto que tenha pequenas diferenças no design e/ou especificações que não afetem a funcionalidade do produto. Para ter direito a apresentar uma reclamação válida nos termos desta garantia, deverá apresentar nos, (ou ao nosso representante) a pedido, uma prova de compra adequada e o produto com defeito para avaliação. No máximo permitido pela lei aplicável, esta política define a totalidade da nossa responsabilidade enquanto fabricantes, relativamente aos produtos com defeito ou não conformes. Não seremos responsáveis por quaisquer outras perdas ou danos indiretos ou consequentes (incluindo, entre outros, a perda de dados ou de rendimento), nem iremos indemnizá-lo por atividades como a manutenção regular ou o armazenamento e a recuperação de dados. Os direitos legais do consumidor decorrentes da lei aplicável não são afetados por esta garantia oferecida voluntariamente pelo fabricante.

Se necessitar de reparar o produto num país diferente daquele onde efetuou a compra, nós tentaremos que o produto seja reparado nos termos da garantia do produto no país onde o mesmo foi adquirido.

Para obter reparação durante o período de garantia, contacte o revendedor ou o Centro de Assistência da Philips. Os dados de contacto estão disponíveis em: www.philips.com/lighting. A Philips reserva-se o direito a efetuar alterações ao design e às especificações técnicas. Philips e o Emblema do Escudo da Philips são marcas comerciais registadas da Koninklijke Philips N.V.

IT Grazie per l'acquisto di questo prodotto Philips Hue, apprezziamo molto la Sua scelta per il marchio Philips e Le auguriamo di poter piacevolmente beneficiare dell'utilizzo del prodotto. Per ulteriori informazioni su Hue e su come utilizzarlo, visita il sito www.meethue.com.

"Hue Personal Wireless Lighting" è un marchio di proprietà di Signify Holding B.V.

Il produttore consiglia di utilizzare correttamente il prodotto. Seguire le presenti istruzioni per assicurare l'installazione e il funzionamento corretto e sicuro del prodotto e conservarle per riferimento futuro.

Staccare sempre il filo della corrente prima di iniziare operazioni di installazione, manutenzione o riparazione.

Utilizzare questo alimentatore solo con apparecchi di illuminazione Philips HUE 24 V 

Per questioni di sicurezza, non smontare l'alimentatore.

Il prodotto non è dimmerabile.



Smaltimento di vecchi prodotti: il prodotto è stato progettato e assemblato con materiali e componenti di alta qualità che possono essere riciclati e riutilizzati. Se su un prodotto si trova il simbolo di un bidone con ruote, contrassegnato da una X, vuol dire che il prodotto soddisfa i requisiti della **direttiva 2012/19/EU**. L'utente è pregato di informarsi sui sistemi locali di differenziazione, smaltimento e raccolta di prodotti elettrici ed elettronici. Attenersi alle normative locali per lo smaltimento dei rifiuti e non gettare i vecchi prodotti nei normali rifiuti domestici. Uno smaltimento adeguato dei prodotti aiuta a prevenire l'inquinamento ambientale e possibili danni alla salute.

IP6X: il prodotto è sigillato contro la polvere.

Protezione in classe II: il prodotto o il componente è provvisto di doppio isolamento o isolamento rinforzato.

Connessione tipo Z: il filo o il cavo esterno flessibile di questo sistema di illuminazione non può essere sostituito. Se il cavo è danneggiato il sistema di illuminazione deve essere distrutto.

MAX. 40 W: Mantenere la potenza massima specificata.

Questo prodotto non è adatto a bambini al di sotto di 14 anni.

Il prodotto è specificatamente progettato e sviluppato per l'uso domestico esclusivamente in condizioni e funzionamento normali. Nel caso in cui riscontrasse qualsiasi difficoltà nell'uso del prodotto, Le consigliamo di consultare dapprima il manuale dell'utente e le informazioni disponibili sul nostro sito Web. Ai termini e condizioni qui definiti, noi in qualità di produttore (Signify Netherlands B.V., International Business Reply Service I.B.R.S. / C.C.R.I. Numero 10461 5600 VB Eindhoven, Paesi Bassi) garantiamo che il prodotto è privo di difetti nei materiali e nella lavorazione per un periodo di due (2) anni dopo la data di acquisto, a meno che sia indicato un diverso periodo nella o sulla confezione del prodotto e subordinatamente alla manutenzione del prodotto in conformità alle indicazioni di cura e pulizia definite nel manuale dell'utente. A meno che disposizioni legislative della normativa applicabile disciplinino diversamente, i nostri obblighi ai sensi della garanzia saranno limitati, a nostra scelta, alla riparazione, alla fornitura di un prodotto sostitutivo per il prodotto difettoso o all'offerta di un credito appropriato per il prezzo di acquisto per il suddetto prodotto difettoso. (S)montaggio e/o (dis)installazione e costi della manodopera sono esclusi dalla garanzia, così come vetri rotti, batterie e lampade sostituibili. I nostri rimedi coperti da garanzia non

estenderanno né rinnoveranno il periodo di garanzia originale applicabile. Abbiamo il diritto, a nostra scelta, di sostituire il prodotto difettoso coperto dalla garanzia con un prodotto che presenti differenze minime nel design e/o nelle specifiche che non incidono sulla funzionalità del prodotto. Al fine di essere legittimato a presentare un valido reclamo ai sensi della presente garanzia, Lei deve presentare a noi (o a un nostro rappresentante) su richiesta, un'adeguata ricevuta del Suo acquisto e il prodotto difettoso per l'analisi. Nella misura massima consentita dalla normativa applicabile, la presente politica definisce la nostra completa responsabilità come produttore, in connessione con prodotti difettosi o non conformi. Non saremo responsabili nei Suoi confronti per altre perdite o danni indiretti o consequenziali (inclusi, ma non limitati a perdita di dati o di profitti) né La risarciremo per attività, quale manutenzione regolare, salvataggio o ripristino di dati. I Suoi diritti garantiti dalla legge derivanti dalla normativa applicabile non sono lesi dalla presente garanzia volontariamente fornita dal produttore.

Qualora Lei richieda assistenza per il prodotto in un Paese diverso da quello di acquisto, faremo quanto possibile per fornire assistenza per il prodotto rispetto ai termini della garanzia del Paese di acquisto del prodotto.

Al fine di poter usufruire dell'assistenza entro il periodo della garanzia, La preghiamo di contattare il Suo rivenditore oppure il Centro Assistenza Clienti Philips. I dati di contatto sono disponibili all'indirizzo: www.philips.com/lighting

Ogni diritto di apportare modifiche alla progettazione e alle specifiche tecniche è riservato. Philips e il Simbolo dello Scudo Philips sono marchi registrati di Koninklijke Philips N.V.

DA

Tak, fordi du har købt et Philips Hue-produkt. Vi er glade for, at du valgte Philips-brandet, og vi er sikre på, at du får stor glæde af produktet. Gå til www.meethue.com for at få mere at vide om Hue, og hvordan det skal bruges.

"Hue Personal Wireless Lighting" er et varemærke tilhørende Signify Holding B.V.

Producenten understreger vigtigheden af korrekt brug af dette produkt! Følg derfor altid disse instruktioner for at sikre, at produktet installeres på korrekt og sikker vis, og opbevar dem til senere brug.

Sluk altid før strømmen forud for installation, vedligeholdelse eller reparation.

Brug kun denne strømforsyning til Philips Hue 24V armaturer 

Undlad at åbne strømforsyningen af sikkerhedshensyn.

Produktet kan ikke dæmpes.



Bortskaffelse af produktet. Dit produkt er udviklet og fremstillet i materialer og komponenter af høj kvalitet, som kan genbruges. Når et produkt er forsynet med dette symbol med en affaldsspand med et kryds, betyder det, at produktet er omfattet af **EU-direktiv 2012/19/EU**. Undersøg venligst det lokale system for indsamling, sortering og bortskaffelse af elektriske og elektroniske produkter. Følg de lokale regler, og bortskaf ikke dine udtjente produkter sammen med almindeligt husholdningsaffald. Korrekt bortskaffelse af udtjente produkter er med til at forhindre negativ påvirkning af miljøet og menneskers helbred.

IP6X: Produktet er støvtæt.

Beskyttelsesklasse II: Produktet eller komponenten er forsynet med dobbelt eller forstærket isolering.

Z-forbindelse: Denne lampes eksterne fleksible kabel eller ledning kan ikke udskiftes. Hvis ledningen beskadiges, skal lampen destrueres.

MAX. 40 W: Hold inden for den maksimale specificerede watt.

Dette produkt er ikke egnet til børn under 14 år.

Produktet er specifikt udformet og udviklet udelukkende til privat brug under normale forhold og normal drift. Hvis du oplever problemer med brug af produktet, bedes du først se i brugsanvisningen eller læse oplysningerne på vores hjemmeside. I henhold til vilkårene og betingelserne i denne aftale garanterer vi (Signify Netherlands B.V., International Business Reply Service I.B.R.S. / C.C.R.I.

Numéro 10461 5600 VB Eindhoven, Holland) som producent, at produktet er fejlfrit for materialer og produktionsfejl i en periode på to (2) år efter købsdatoen, medmindre en anden periode er angivet på produktets emballage, og hvis produktet vedligeholdes i henhold til vejledningen i vedligeholdelse og rengøring i brugsanvisningen. Medmindre gældende lovgivning siger andet, begrænser vores forpligtelser i henhold til denne garanti sig til, efter vores eget skøn, enten at reparere, tilbyde et erstatningsprodukt for det fejlbehæftede produkt eller at tilbyde en passende kredit for købsprisen for det fejlbehæftede produkt. (Af)montering og/eller (af)installation og

arbejdsløn er ikke omfattet af garantien, og glas, der går i stykker, batterier og udskiftelige pærer er heller ikke omfattet af garantien. Vores afhjælp i henhold til garantien hverken forlænger eller fornyer den gældende garantiperiode. Vi har ret til, efter eget skøn, at erstatte det fejlbehæftede produkt, der er omfattet af garantien, med et produkt, der afviger en smule i design og/eller specifikationer, forudsat at dette ikke påvirker produktets funktioner. For at være berettiget til at gøre et krav

gældende i henhold til denne garanti skal du på anmodning fremvise et gyldigt købsbevis og det fejlbehæftede produkt, så det kan analyseres. I det omfang, loven tillader det, indeholder denne garanti hele det ansvar, vi som producent har i forbindelse med fejlbehæftede produkter eller produkter, der ikke lever op til standarderne. Vi er ikke ansvarlige over for dig for tab eller indirekte skader eller følgeskader (herunder, men ikke begrænset til, tab af data eller indkomst), og vi kompensere heller ikke for aktiviteter såsom almindelig vedligeholdelse, lagring eller gendannelse af data. Dine lovfæstede rettigheder påvirkes ikke af denne frivilligt udarbejdede producentgaranti.

Hvis du tilbyder dit produkt til service i et andet land end det land, hvor du købte det, forsøger vi at få dit produkt serviceret i henhold til garantikravene i det land, hvor du købte produktet. Kontakt forhandleren eller Philips-kundeservice, hvis der skal udføres service garantiperioden. Kontaktoplysninger kan ses på: www.philips.com/lighting. Der tages forbehold for ændringer i design og tekniske specifikationer. Philips og Philips-skjoldet er registrerede varemærker tilhørende Koninklijke Philips N.V.

FI Kiitos tämän Philips Hue-tuotteen ostamisesta. Arvostamme sitä, että valitsit Philips-tuotteen. Toivotamme runsaasti mukavia hetkiä tuotteen käyttämisen parissa. Lisätietoja Huesta ja sen käytöstä on osoitteessa www.meethue.com.

Hue Personal Wireless Lighting on tavaramerkki, jonka omistaa Signify Holding B.V. Valmistaja suosittelee käyttämään tuotetta ohjeiden mukaisesti! Noudata näitä ohjeita, jotta tuotteen oikea ja turvallinen asennus sekä toiminta varmistetaan. Säilytä ohjeet tulevaa käyttöä varten.

Katkaise virta aina ennen asennusta tai huolto- ja korjaustöitä.

Käytä tätä virtalähdettä vain Philips HUE 24 V  -valaisimien kanssa

Älä avaa virtalähdettä oman turvallisuutesi vuoksi.

Valaisinta ei voi himmentää.



Tuotteen hävittäminen. Tuote on valmistettu laadukkaista, kierrätettävistä ja uudelleenkäytettävistä materiaaleista ja osista. Tuotteeseen kiinnitetty yliviivatun roskakorin kuva tarkoittaa, että laite kuuluu Euroopan parlamentin ja neuvoston **direktiivin 2012/19/EU** soveltamisalaan. Ota selvää sähkölaitteille ja elektronisille laitteille tarkoitettusta jätteen käsittelystä ja lajitte-luosta sekä kierrätysjärjestelmästä alueellasi. Noudata paikallisia sääntöjä äläkä hävitä vanhaa tuotetta tavallisen talousjätteen mukana. Vanhan tuotteen asianmukainen hävittäminen auttaa ehkäisemään terveydelle haitallisia negatiivisia ympäristövaikutuksia.

IP6X: tuote on pölytiivis.

Suojausluokkaa II: tuotteesta tai osassa on kaksinkertainen tai vahvistettu eristy.

Z-liitäntä: Valaisimen ulkoista joustavaa johtoa ei voi vaihtaa. Jos johto on vioittunut, valaisin on hävitettävä.

MAX 40 W: Pidä määritetyt enimmäisrajat.

Tuote ei sovi alle 14 vuoden ikäisille lapsille.

Tämä tuote on suunniteltu ja kehitetty kotikäyttöön ja käytettäväksi vain tavanomaisissa

olosuhteissa. Jos tuotetta käytettäessä ilmenee ongelmia, on suositeltavaa tutustua

käyttöohjeeseen ja sivustossa näkyviin tietoihin. Näiden ehtojen mukaisesti valmistaja (Signify

Netherlands B.V., International Business Reply Service I.B.R.S. / C.C.R.I. Numero 10461 5600 VB

Eindhoven, Alankomaat) takaa 2 (kahden) vuoden ajan ostopaivästä, että tuotteessa ei ole

materiaali- eikä valmistusvikoja, ellei tuotteen pakkauksessa ole mainittu muuta takuuaikaa,

edellyttäen, että tuote pidetään kunnossa ja puhdistetaan noudattaen käyttöohjeessa annettuja

ohjeita. Ellei pakottavasta lainsäädännöstä muuta johdu, takuuseen pohjautuvat velvoitteemme

rajoittuvat valintamme mukaan tuotteen korjaamiseen, viallisen tuotteen vaihtamiseen uuteen tai

viallisen tuotteen ostohinnan hyvittämiseen. Takuu ei kata irrotus-, kiinnitys- ja/tai työkuusannuksia

eikä lasin särkymistä, akkuja eikä vaihtolamppuja. Takuun voimassaoloaikana tehdyt toimenpiteet

eivät pidennä alkuperäistä takuuaikaa eivätkä toimi uuden takuun perusteena. Olemme oikeutettuja

valintamme mukaan vaihtamaan takuun kattaman viallisen tuotteen tuotteeseen, jonka muotoilu

poikkeaa ja/tai tekniset tiedot poikkeavat siitä vähäisessä määrin vaikuttamatta tuotteen toimintaan.

Tähän takuuseen vetoaminen edellyttää, että pyydettyä esität meille (tai edustajallemme)

ostokuitin ja viallisen tuotteen analysointia varten. Sovelletavan lainsäädännön sallimassa

laajuudessa tämä käytäntö määrittää valmistajan kaiken vastuun, joka aiheutuu viallisista tai

vaatimuksia täyttämättömistä tuotteista. Emme ole vastuussa muista menetyksistä emmekä

epäsuorista tai seuraamuksellisista vahingoista, mukaan lukien tietojen tai tulojen menettämisen

mutta niihin rajoittumatta. Emme ole myöskään velvoitettuja korvaamaan esimerkiksi säännöllisen

kunnossapidon tai tietojen tallentamisen tai palauttamisen aiheuttamia kustannuksia. Tämä

valmistajan vapaaehtoisesti myöntämä takuu ei vaikuta lakisääteisiin oikeuksiisi.

Jos vaadit tuotteellesi huoltoa muussa maassa kuin sen ostomaassa, yrittämme järjestää tuotteellesi

huollon tuotteen ostomaassa voimassa olevien takuuehtojen mukaisesti.

Saat takuuhuoltoa takuun ollessa voimassa ottamalla yhteyden jälleenmyyjään tai Philipsin

asiakaspalveluun. Yhteystiedot: www.philips.com/lighting.

Oikeudet muotoiluun ja teknisten tietojen muutoksiin pidätetään.

Philips ja Philips-kilpitunnus ovat Koninklijke Philips N.V:n rekisteröityjä tavaramerkkejä.

SV Tack för att du har köpt denna Philips Hue produkt. Vi uppskattar att du har valt Philipsvarumärket och hoppas att du får stor glädje av produkten. Gå till www.meethue.com om du vill veta mer om Hue och hur du använder den.

"Hue Personal Wireless Lighting" är ett varumärke som tillhör Signify Holding B.V.

Tillverkaren understryker vikten av att produkten används korrekt! Följ därför alltid de här

anvisningarna för att säkerställa att produkten installeras och används korrekt. Spara anvisningarna

för framtida referens.

Stäng alltid av strömmen innan du installerar, reparerar eller gör underhåll på produkten.

Använd endast den här strömförsörjningsenheten med Philips Hue 24 V  armaturer!

Öppna inte strömförsörjningsenheten för din egen säkerhet.

Produkten kan inte dimras.



Kassering av produkten. Produkten är utvecklad och tillverkad av högkvalitativa material och komponenter som kan återvinnas och återanvändas. När den här symbolen med en överkryssad soptunna sitter på produkten innebär det att produkten omfattas av **EU-direktiv 2012/19/EU**. Ta reda på vilka lokala bestämmelser som gäller för kassering, sortering och uppsamling av elektriska och elektroniska produkter. Följ dina lokala bestämmelser och kassera inte din gamla produkt i de vanliga hushållssoporna. Om du kasserar produkten på rätt sätt bidrar du till att minska eventuella negativa effekter på miljö och hälsa.

IP6X: Produkten är dammtät.

Skyddsklass II: produkten eller komponenten har dubbel eller förstärkt isolering.

Z-anslutning: Den externa, flexibla kabeln eller sladden till den här armaturen kan inte bytas ut. Om sladden skadas ska armaturen förstöras.

MAX. 40 W: Håll dig inom de högsta specificerade effektgränserna.

Produkten är inte lämplig för barn under 14 år.

Den här produkten har designats och utformats specifikt enbart för användning i hemmet under normala förhållanden och normal drift. Om du stöter på några problem vid användningen av produkten rekommenderar vi att du först läser användarhandboken och informationen på vår webbplats. I enlighet med dessa villkor, garantier vi, i egenskap av tillverkare (Signify Netherlands B.V., International Business Reply Service I.B.R.S./C.C.R.I. Numéro 10461 5600 VB Eindhoven, Nederländerna) att produkten är fri från material- och tillverkningsdefekter under en period om två (2) år efter inköpsdatum, såvida ingen annan tidsperiod anges på produktens förpackning, förutsatt att produkten underhålls i enlighet med skötsel- och rengöringsanvisningarna som beskrivs i användarhandboken. Förutsatt att tillämplig lag inte anger något annat, är våra skyldigheter enligt garantin begränsade till att vi, enligt vårt eget val, antingen reparerar, tillhandahåller en ersättningsprodukt för den defekta produkten eller erbjuder en lämplig kredit för den defekta produktens inköpspris. (Ned)montering och/eller (av)installation och arbetskostnader ingår inte i garantin. Detsamma gäller trasigt glas, batterier och utbytbara ljuskällor. Vår kompensering enligt garantin innebär inte en förlängning eller förnyelse av den ursprungliga garantiperioden. Vi har rätt att efter eget val ersätta den defekta produkten som omfattas av garantin, med en produkt som skiljer sig något i design och/eller specifikationer som inte påverkar produktens funktioner. För att du ska vara berättigad att göra gällande ett giltigt krav enligt denna garanti måste du på begäran tillhandahålla oss (eller vår representant) ett fullgott köpebevis och den defekta produkten för analys. I den största utsträckning som tillåts enligt tillämplig lag beskriver denna policy hela vårt ansvar som tillverkare i samband med defekta produkter eller produkter som inte uppfyller specifikationerna. Vi ansvarar inte för andra förluster, indirekta skador eller följdskador (inklusive, men inte begränsat till, förlust av data eller inkomst). Vi kompenserar dig inte heller för aktiviteter så som regelbundet underhåll, sparande eller återställning av data. Dina lagstadgade rättigheter enligt tillämplig lag påverkas inte av denna frivilligt tillhandahållna garanti från tillverkaren. Om du erbjuder din produkt för service i ett annat land än där du köpte produkten kommer vi att försöka utföra service på produkten enligt garantivillkoren i landet där du köpte produkten. För service inom garantiperioden ska du kontakta din återförsäljare eller Philips Consumer Care Center. Kontaktoppgifter finns på: www.philips.com/lighting.

Med reservation för ändringar i utformning och tekniska specifikationer.

Philips och Philips sköldemblem är registrerade varumärken som tillhör Koninklijke Philips N.V.



Takk för att du köpte detta Philips Hue-produktet. Vi sätter pris på att du velger Philips och håper du får mye glede av produktet. Se www.meethue.com for å lære mer om Hue og bruksområder. "Hue Personal Wireless Lighting" er et varemerke eid av Signify Holding B.V.

Produsenten angir korrekt bruk av dette produktet! Derfor må du alltid følge disse instruksjonene for å sikre en korrekt og sikker installasjon og funksjon av produktet, og ta vare på de for framtidig referanse.

Slå alltid av strømmen før du installerer, vedlikeholder eller reparerer produktet.

Denne strømforsyningen skal bare brukes med Philips Hue 24 V armaturer 

For din egen sikkerhet skal du ikke åpne strømforsyningsenheten.

Produktet kan ikke dimmes.

Avhending av produktet. Produktet er utformet og produsert i materialer og komponenter av høy kvalitet, som kan resirkuleres og brukes på nytt. Når søppelbotten med kryss på følger med et produkt, betyr det at produktet dekkes av det **europaiske direktivet 2012/19/EU**. Finn ut hvor du kan levere inn elektriske og elektroniske produkter i ditt nærrområde. Overhold lokale regler, og kast ikke gamle produkter sammen med husholdningsavfallet. Riktig avhending av produktet kan forhindre potensielle negative konsekvenser for mennesker og miljø.

IP6X: Produktet er støvtett.

Beskyttelsesglass klasse II: Produktet eller komponenten er dobbeltisolert eller har forsterket isolasjon.

Z-tilkobling: Den eksterne, fleksible kabelen eller ledningen til denne belysningen kan ikke byttes ut. Hvis ledningen er skadet, må belysningen destrueres.

maks. 40 W: Hold deg innenfor den angitte maksimale wattstyrken.

Produktet er ikke egnet for barn under 14 år.



Δette produktet er spesielt utformet og utviklet for bruk bare for hjemmebrukere under normale bruksforhold og normal drift. Dersom du opplever problemer under bruk av produktet, anbefaler vi at du først ser etter løsningen i bruksanvisningen og informasjonen på nettstedet vårt. I henhold til disse vilkårene bekrefter vi som produsent (Signify Netherlands B.V., International Business Reply Service I.B.R.S. / C.C.R.I. Numéro 10461 5600 VB Eindhoven, The Netherlands) at dette produktet er uten feil i materialer og utførelse i en periode på to (2) år fra kjøpsdatoen, med mindre en annen periode er oppgitt i eller på innpakningen for produktet, og under forutsetning av vedlikehold av produktet i henhold til instruksjonene for bruk og rengjøring i brukerhåndboken. Med mindre lokal lovgivning krever noe annet begrenses våre forpliktelser under garantien seg til, etter vår diskresjon, å enten reparere, levere et erstatningsprodukt for det defekte produktet eller å tilby en passende kreditt for kjøpsprisen for det defekte produktet. Kostnader til (de)montering og/eller (av)installasjon er ikke underlagt garantien, i tillegg til knust glass, batterier og utskiftbare lyskilder. Vår avhjelp under garantien skal ikke forlenge eller fornye den opprinnelig gjeldende garantiperioden. Vi har rett til, etter vår diskresjon, å erstatte det defekte produktet som er under garanti, med et produkt som har små avvik i utforming og/eller spesifikasjoner som ikke påvirker funksjonaliteten til produktet. For å ha rett til å fremme krav under denne garantien må du på forespørsel fra oss (eller vår representant) fremvise et tilstrekkelig kjøpsbevis samt det defekte produktet for analyse. I den grad det er tillatt i gjeldende lov, utgjør disse retningslinjene hele vårt ansvar som produsent når det gjelder defekte produkter eller produkter som ikke er i henhold til spesifikasjonene. Vi er ikke ansvarlig overfor deg for andre tap eller indirekte skader eller følgeskader (inkludert men ikke begrenset til tap av data eller inntekt), ei heller for å kompensere deg for aktiviteter som normalt vedlikehold, lagring eller gjenoppretting av data. Dine lovfestede rettigheter påvirkes ikke av denne frivillige produsentgarantien.

Hvis du ber om service på produktet i et annet land enn kjøpslandet, prøver vi å tilby service på produktet i henhold til garantivilkårene for landet der produktet ble kjøpt.

For å få service i garantiperioden kontakter du forhandleren eller Philips' kundestøttesenter. Du finner kontaktdetaljene her: www.philips.com/lighting.

Med forbehold om endringer i utforming og tekniske spesifikasjoner.

Philips og Philips-skjoldmerket er registrerte varemerker for Koninklijke Philips N.V.

EL Σας ευχαριστούμε που αγοράσατε αυτό το προϊόν της Philips Hue, το εκτιμούμε ιδιαίτερα που επιλέξατε την επωνυμία Philips και σας ευχόμαστε να απολαύσετε τη χρήση του προϊόντος σας. Μεταβείτε στην ηλεκτρονική διεύθυνση www.meethue.com για να μάθετε σχετικά με τον Hue και τον τρόπο χρήσης του. Το "Hue Personal Wireless Lighting" είναι εμπορικό σήμα που ανήκει στην Signify Holding B.V. Ο κατασκευαστής συνιστά τη σωστή χρήση του προϊόντος! Συνεπώς, να τηρείτε πάντα αυτές τις οδηγίες, προκειμένου να διασφαλίσετε τη σωστή και ασφαλή εγκατάσταση και λειτουργία του προϊόντος και να τις διατηρείτε για μελλοντική αναφορά.

Να απενεργοποιείτε πάντα τη συσκευή πριν από την εγκατάσταση, τη συντήρηση ή την επισκευή.

Χρησιμοποιήστε αυτή τη μονάδα τροφοδοσίας με φωτιστικά Philips Hue 24 W 

Μην ανοίγετε τη μονάδα τροφοδοσίας για τη δική σας ασφάλεια.

Το προϊόν δεν διαθέτει τρόπο ρύθμισης της έντασης του φωτός.



Απόρριψη του προϊόντος. Το προϊόν έχει σχεδιαστεί και κατασκευαστεί με υλικά και εξαρτήματα υψηλής ποιότητας, τα οποία μπορούν να ανακυκλωθούν και να επαναχρησιμοποιηθούν. Όταν ένα προϊόν διαθέτει το σύμβολο ενός διαγραμμένου κάδου απορριμμάτων με ρόδες, το προϊόν αυτό καλύπτεται από την **Ευρωπαϊκή Οδηγία 2012/19/EU**. Ενημερωθείτε για τους τοπικούς κανόνες απόρριψης, διαχωρισμού και συλλογής απορριμμάτων που ισχύουν για τα ηλεκτρικά και ηλεκτρονικά προϊόντα. Συμμορφωθείτε με την ισχύουσα τοπική νομοθεσία και μην απορρίψετε τα παλιά σας προϊόντα μαζί με τα οικιακά σας απορρίμματα. Η σωστή απόρριψη του παλιού προϊόντος θα βοηθήσει στην αποτροπή πιθανών αρνητικών επιπτώσεων για το περιβάλλον και την ανθρώπινη υγεία.

IP6X: Το προϊόν είναι αδιαπέραστο από σκόνη.

Κατηγορία προστασίας II: το προϊόν ή το εξάρτημα παρέχεται με διπλή ή ενισχυμένη μόνωση.

Σύνδεση Z: Το εξωτερικό εύκαμπτο καλώδιο με φωτιστικό δεν μπορεί να αντικατασταθεί. Αν το καλώδιο έχει φθαρεί, το φωτιστικό σώμα πρέπει να καταστραφεί.

MAX. 40 W: Διατηρήστε εντός της μέγιστης προδιαγεγραμμένης ισχύος.

Το προϊόν δεν είναι κατάλληλο για παιδιά μικρότερα των 14 ετών.

Αυτό το προϊόν έχει σχεδιαστεί και αναπτυχθεί ειδικά για οικιακή χρήση υπό κανονικές συνθήκες λειτουργίας μόνο. Αν αντιμετωπίσετε οποιεσδήποτε δυσκολίες με τη χρήση του προϊόντος, σας συνιστούμε να συμβουλευτείτε πρώτα το εγχειρίδιο χρήσης και τις πληροφορίες που υπάρχουν στο διαδικτυακό τόπο μας.

Σύμφωνα με τους όρους και τις προϋποθέσεις που περιέχονται στην παρουσία, εμείς, ως ο κατασκευαστής (Signify Netherlands B.V., International Business Reply Service I.B.R.S. / C.C.R.I. Numéro 10461 5600 VB Eindhoven, The Netherlands) εγγυόμαστε ότι το προϊόν θα είναι ελεύθερο ελαττωμάτων όσον αφορά τα υλικά και την εργασία για χρονικό διάστημα δύο (2) ετών από την ημερομηνία αγοράς, εκτός αν δηλώνεται διαφορετική περίοδος μέσα ή επάνω στη συσκευασία του προϊόντος και υπό την προϋπόθεση να γίνεται συντήρηση του προϊόντος, σύμφωνα με τις οδηγίες φροντίδας και καθαρισμού που παρέχονται στο εγχειρίδιο χρήσης. Οι υποχρεώσεις μας στο πλαίσιο της εγγύησης θα περιορίζονται, κατ' επιλογή μας, στην επισκευή του προϊόντος, στην παροχή ενός προϊόντος αντικατάστασης για το ελαττωματικό προϊόν ή στην προσφορά πίστωσης που να αντιστοιχεί στην τιμή αγοράς του ελαττωματικού προϊόντος, εκτός αν οι διατάξεις της

ισχύουσας νομοθεσίας ορίζουν κάτι διαφορετικό. Η τοποθέτηση/αφαίρεση ή/και η εγκατάσταση/απεγκατάσταση, καθώς και το κόστος εργασίας εξαιρούνται από την εγγύηση, όπως και το σπασμένο γυαλί, οι μπαταρίες και οι αντικαταστάσιμοι λαμπτήρες. Οι αποζημιώσεις που υποχρεούμαστε να



Благодарим ви, че закупихте този продукт на Philips Hue. Високо оценяваме, че избрахте марката Philips и ви пожелаваме много приятни моменти при използване на вашия продукт. Отидете на www.meethue.com, за да научите повече за Hue и как да я използвате.

„Hue Personal Wireless Lighting“ е запазена търговска марка, собственост на Signify Holding B.V. Производителят Ви съветва да използвате продукта по предназначение. Винаги следвайте тези инструкции, за да сте сигурни, че осветителното тяло е монтирано и функционира правилно и безопасно. Пазете инструкциите за бъдещи справки.

Винаги спирайте притока на ел. енергия преди започване на монтаж, техническо обслужване или ремонт.

Използвайте това съхраняване само с осветителни тела Philips HUE 24V 

Не отваряйте съхраняващия блок заради собствената си безопасност.

Продуктът не е прахонепропусклив.

Изхвърляне на продукта: Вашият продукт е конструиран и произведен с висококачествени материали и компоненти, които могат да се рециклират и използват повторно. Когато към продукта е прикрепен този символ на зачеркнат контейнер, това означава, че изделието се покрива от **Европейска Директива 2012/19/EU**. Моля, информирайте се относно местната система за изхвърляне на отпадъци, разделяне и събиране на електрически и електронни продукти. Спазвайте местните разпоредби и не изхвърляйте старите си продукти с обикновените битови отпадъци. Правилното изхвърляне на продукта ви ще спомогне за предотвратяването на евентуални отрицателни последици за околната среда и здравето на населението.

IP6X: Продуктът е прахонепропусклив.

Защита от клас II: продуктът или компонентът се предоставя с двойна или подсилена изолация.

Z-връзка: Външният гъвкав кабел на това осветително тяло не може да бъде сменен. Ако той бъде повреден, осветителното тяло ще бъде разрушено.

MAX. 40 W: Поддържайте максимално определената мощност

Този продукт не е подходящ за деца на възраст под 14.

Този продукт е специално проектиран и разработен за домашна употреба, единствено при нормални условия и начин на работа. Ако срещате затруднения при използването на продукта, препоръчваме първо да направите справка с ръководството за потребителя и информацията на нашия уебсайт.

Съгласно настоящите правила и условия, ние като производител (Signify Netherlands B.V., International Business Reply Service I.B.R.S. / C.C.R.I. Numéro 10461 5600 VB Eindhoven, Нидерландия) гарантираме

съгласно българското законодателство, че продуктът е без дефекти по отношение на материалите и изработката за период от две (2) години след датата на покупка, освен ако не е посочен различен период в или върху опаковката на продукта, и при спазване на поддръжката на продукта в съответствие с

инструкциите за грижи и почистване, описани в ръководството за потребителя. Освен ако законни

разпоредби на приложимо законодателство не уреждат друго, нашите задължения в рамките на

гаранцията ще бъдат ограничени, по наша преценка, до ремонт, предоставяне на заместител на

дефектния продукт или предлагане на подходящ кредит/сума в размер на покупната цена на дефектния

продукт. (Де)монтирането и/или (де)инсталирането и разходите за труд са изключени от гаранцията,

както са и счупени стъкла, батерии или крушки за подмяна. Предприемте от нас мерки в рамките на

гаранцията няма да удължат или подновят оригиналния приложим гаранционен период. По наша

преценка, имаме право да подменим дефектния продукт, обхванат от гаранция, с продукт с минимални

разлики в дизайна и/или спецификациите, които не оказват влияние върху функционалността на

продукта. За да имате право да предявите валидна претенция иск по тази гаранция, трябва при

поискване да ни представите (или наш представител) подходяща касова бележка за вашата покупка,

както и дефектния продукт за анализ. До максималната степен, разрешена от приложимото

законодателство, тези правила определят цялата ни отговорност като производител, във връзка с

дефектни или несъответстващи на изискванията продукти. Няма да носим отговорност пред вас за

други загуби, непреки или последващи щети (включително, но не само, загуба на данни или загуба на

доход), нито ще ви обезщетим за дейности като редовно обслужване, съхраняване или възстановяване

на данни. Законите ви права, произтичащи от приложимото законодателство, не се влияят от тази

гаранция, която е доброволно предоставена от производителя.

Ако дадете вашия продукт за сервиз в държава, различна от тази, в която сте го закупили, ще се

опитаме да сервизираме продукта ви спрямо гаранционните условия на държавата, в която сте

закупили продукта.

За да получите сервизно обслужване в рамките на гаранционния период, свържете се с вашия търговец

или Центъра за потребителско обслужване на Philips. Данните за контакт могат да бъдат открити на:

www.philips.com/lighting.

Запазени изменения в дизайна и технически характеристики.

Philips и емблемата на Philips, изобразяваща щит, са регистрирани търговски марки на Koninklijke

Philips N.V.



Köszönjük, hogy megvásárolta ezt a Philips Hue terméket! Rendkívül hálásak vagyunk azért, hogy a Philips márkát választotta, és kívánjuk, hogy sok örömet lelje a termék használatában! A Hue termékkel és a használatával kapcsolatos információkért látogasson el a www.meethue.com webhelyre.

A „Hue Personal Wireless Lighting“ a Signify Holding B.V. védjegye.

A gyártó azt ajánlja, hogy a jelen terméket megfelelő módon használja. Ezért a termék helyes és biztonságos

telepítése és működtetése érdekében mindig kövesse a jelen utasításokat, és őrizze meg, hogy később is

megtekinthesse őket.

A szerelés, karbantartás és javítás előtt minden esetben végezzen áramtalanítást.

Ez a tápegység kizárólag a Philips HUE 24 V  lámpatestekkel használható.

Ne nyissa ki a tápegységet a saját biztonsága érdekében.



A készülék fényereje nem szabályozható.

A termék hulladékkezelése. A termék kiváló minőségű anyagok és alkatrészek felhasználásával készült, amelyet újrahasznosíthatók és újra felhasználhatók. A termékhez kapcsolódó áthúzott keresek kuka szimbólum azt jelenti, hogy a termékre vonatkozik a **2012/19/EU európai irányelv**. Tájékoztadjon az elektromos és elektronikus termékek hulladékgyűjtésének helyi feltételeiről. A helyi szabályok figyelembevételével járjon el, és ne dobja az elhasznált terméket a háztartási hulladékgyűjtőbe. A feleslegessé vált termék helyes ártalmatlanításával segít kiküszöbölni a környezetre és az emberi egészségre ártalmas hatásokat.

IP6X: A termék pormentes.

II-es védettségi osztály. A termék vagy alkatrész dupla vagy megerősített szigeteléssel rendelkezik.

Z-csatlakozó: A világítótest külső flexibilis vezetéke vagy kábele nem cserélhető. A kábel sérülésekor a teljes lámpatestet meg kell semmisíteni.

MAX. 40 W: Tartsa a megadott maximális teljesítményen belül

A terméket 14 év alatti gyermekek nem használhatják.

Ezt a terméket kifejezetten és kizárólag otthoni, normál körülmények és üzemeltetés melletti használatra tervezték és fejlesztették. Amennyiben a termék használata során nehézségekbe ütközne, azt javasoljuk, hogy először tekintse meg a felhasználói kézikönyvet és a webhelyünkön elérhető információkat. Vállalatunk (Signify Netherlands B.V., International Business Reply Service I.B.R.S. / C.C.R.I. Numéro 10461 5600 VB Eindhoven, Hollandia) mint gyártó a jelen feltételek szerint a vásárlás időpontjától számított 2 (kettő) évig Magyarország jogszabályai szerint szavatolja a termék anyag- és gyártási hibától való mentességét, kivéve, ha a termék csomagolásán vagy azon belül más időtartam szerepel, azzal a feltétellel, hogy a termék karbantartását a felhasználói kézikönyvben foglalt ápolási és tisztítási utasítások szerint elvégzik.

Amennyiben a vonatkozó jogszabályok kötelezően alkalmazandó rendelkezései eltérően nem rendelkeznek, a jótállásban foglalt kötelezettségeink saját választásunk szerint a hibás termék javítására, cseretermék biztosítására vagy a vételár megfelelő leszállítására korlátozódik. A jótállás nem terjed ki a fel- és leszerelési, illetve telepítési és eltávolítási költségekre, valamint a munkadíjra, továbbá az üvegterésre, az elemekre és a cserélhető fényforrásokra sem. A vállalatunk által a jótállás alapján kínált javogorvitást lehetőségek igénybevétele esetén a jótállási idő nem hosszabbodik meg, és nem kezdődik újból. A jótállás hatálya alá tartozó hibás terméket jogosultak vagyunk saját választásunk szerint olyan termékre kicserélni, amelynek tervezése, illetve jellemzői kisebb mértékben, a termékfunkciókat nem érintő módon eltérőek. A jelen jótállás alapján követelését akkor érvényesítheti, ha kérésre bemutatja vállalatunknak (vagy képviselőnknek) a megfelelő vásárlási bizonylatot és elemzés céljából a hibás terméket. A jelen jótállás a hibás vagy előírásoknak nem megfelelő termékekkel kapcsolatos teljes gyártói felelősségünket rögzíti az alkalmazandó jogszabályok szerint megengedett maximális mértékben. Nem vagyunk felelősek Ön felé az egyéb veszteségért, illetve közvetett vagy következményes kárért (ideértve egyebek mellett az adatvesztést és az elmaradt bevételt), és nem térítjük meg az olyan tevékenységek, mint például a rendszeres karbantartás, illetve az adatmentés vagy -helyreállítás költségeit. Az alkalmazandó jogszabályok alapján Önt megillető jogokat a jelen önkéntes gyártói jótállás nem érinti.

Amennyiben a terméket a vásárlás helye szerinti országtól eltérő országban adja szervizbe, megkíséreljük a terméket a vásárlás helye szerinti országban érvényes jótállási feltételek szerint szervizeltetni.

A jótállási idő alatti szervizeltetés céljából forduljon a kereskedőhöz, akinél a terméket vásárolta, vagy a Philips ügyfélszolgálati központjához. Az elérhetőségeket itt találja: www.philips.com/lighting.

Fenntartjuk a jogot, hogy megváltozzassuk a tervezési és műszaki adatokat.

A Philips és a Philips Pajzs embléma a Koninklijke Philips N.V. bejegyzett védjegyé.

SL

Zahvaljujemo se vam za nakup tega Philips Hue ovoga izdelka. Resnično cenimo, da ste se odločili za blagovno znamko Philips, in vam želimo veliko užitkov pri uporabi izdelka. Če želite izvedeti več o sistemu Hue in načini uporabe, obiščite spletno mesto www.meethue.com.

»Hue Personal Wireless Lighting« je blagovna znamka v lasti družbe Signify Holding B.V.

Po navodilih proizvajalca ta izdelek uporabljajte v skladu s predvidenim namenom! Ta navodila morate vedno upoštevati in jih hraniti za poznejšo uporabo, če želite ta izdelek ustrezno ter varno namestiti in uporabljati.

Pred namestitvijo, vzdrževanjem ali popravilom vedno izklopite napajanje.

Ta napajalnik uporabljajte samo s 24-V  svetilni Philips HUE

Napajalnika zaradi lastne varnosti ne odpirajte.

Izdelka ni mogoče zatemniti.



Odlaganje izdelka. Ta izdelek je narejen iz visokokakovostnih materialov in sestavnih delov, ki jih je mogoče reciklirati in uporabiti znova. Če je izdelek opremljen s simbolom prečrtanega smetnjaka na koleh, to pomeni, da je pri ravnanju s tem izdelkom treba upoštevati **evropsko direktivo 2012/19/EU**. Pozanimajte se o lokalnih predpisih za ločeno zbiranje električnih in elektronskih izdelkov. Upoštevajte lokalne predpise in ne odlagajte starega izdelka skupaj z običajnimi gospodinjstvi odpadki. S pravilnim odlaganjem izdelka pripomorete k preprečevanju morebitnih negativnih vplivov na okolje in človeško zdravje.

IP6X: Izdelek je odporen na prah.

Zaščitni razred II: izdelek ali komponenta ima dvojno ali okrepljeno izolacijo.

Povezava Z: zunanje prilagodljivega kabla tega svetila ni mogoče zamenjati. Če je kabel poškodovan, morate svetilo uničiti.

Največ 40 W: Upoštevajte največjo navedeno moč v W.

Izdelek ni primeren za otroke pod 14. letom starosti.

Ta izdelek je zasnovan in razvit posebej za domačo uporabo le v običajnih pogojih in za običajno delovanje. Če imate kakršne koli težave pri uporabi izdelka, vam priporočamo, da najprej preberete uporabniški priročnik in informacije na našem spletnem mestu. V skladu s temi pogoji naše podjetje kot proizvajalec (Signify

Netherlands B.V., International Business Reply Service I.B.R.S. /C.C.R.I. Numéro 10461 5600 VB Eindhoven, Nizozemska) jamči, da bo izdelek dve (2) leti po datumu nakupa brez napak v materijalu in izdelavi, razen če je v embalaži izdelka ali na njej navedeno drugačno obdobje, če se predpostavlja, da vzdrževanje izdelka poteka v skladu z navodili o negi in čiščenju, opisanimi v uporabniškem priručniku. Če zakonske določbe veljavne zakonodaje ne določajo drugače, so naše garancijske obveznosti po naši izbiri omejene na popravilo, zagotovitev drugega izdelka kot nadomestka za okvarjeni izdelek ali ponudbo ustreznega dobropisa za nakupno ceno okvarjenega izdelka. (De)montaža in/ali nameščanje oz. razstavljanje in stroški dela so izključeni iz garancije, tako kot tudi razbito steklo, baterije in zamenjljive sijalke. Naša pravna sredstva, povezana s to garancijo, ne podaljšajo ali obnovijo izvorno veljavnega garancijskega obdobja. Po lastni izbiri smo upravičeni do zamenjave okvarjenega izdelka pod garancijo z izdelkom, ki nekoliko odstopa po zasnovi in/ali tehničnih značilnostih, kar ne vpliva na delovanje izdelka. Da bi bili upravičeni do vložitve veljavnega odškodninskega zahtevka v skladu s to garancijo, morate nam (ali našemu zastopniku) na zahtevo predložiti ustrezen račun o nakupu in okvarjen izdelek za analizo. V tem pravilniku so v največjem dovoljenem obsegu, kot ga dovoljuje veljavna zakonodaja, določene vse naše obveznosti, ki smo jih dolžni izpolnjevati kot proizvajalec, v povezavi z okvarjenimi ali neustreznimi izdelki. Ne prevzemo odgovornosti za druge izgube oziroma posredno ali posledično škodo (kar med drugim vključuje izgubo podatkov ali dohodka) in vam ne bomo povrnili sredstev za dejavnosti, kot je redno vzdrževanje, shranjevanje ali obnavljanje podatkov. Ta prostovoljno predložena garancija proizvajalca nima vpliva na vaše zakonske pravice, ki izhajajo iz veljavne zakonodaje. Če svoj izdelek predložite servisu v drugi državi kot v državi, v kateri ste kupili izdelek, se bomo potrudili, da bo vaš izdelek servisiran v skladu z garancijskimi pogoji, ki veljajo v državi, v kateri ste kupili izdelek. Če želite, da se servis izvede v času garancijskega obdobja, se obrnite na izbrano trgovca ali Philipsov center za podporo strankam. Podatki za stik so na voljo na strani: www.philips.com/lighting. Philips si pridržuje pravico do sprememb zasnovne in tehničnih značilnosti. Philips in glavni logotip Philips (v obliki grba) sta registrirani blagovni znaki podjetja Koninklijke Philips N.V.



Hvala vam na kupnji ovog proizvoda tvrtke Philips Hue, izrazito cijenimo vaš odabir robne marke Philips i želimo vam mnogo zadovoljstva pri korištenju proizvoda. Posjetite web stranicu www.meethue.com da biste saznali više o sustavu Hue i kako ga koristiti.

„Hue Personal Wireless Lighting“ zaštitni je znak u vlasništvu tvrtke Signify Holding B.V. Proizvođač preporučuje ispravnu upotrebu ovog proizvoda! Stoga se uvijek pridržavajte ovih uputa radi ispravne i sigurne montaže te funkcioniranja proizvoda i sačuvajte ih za buduće potrebe.

Prije montaže, održavanja ili servisiranja obavezno isključite napajanje. Ovo napajanje upotrebljavajte samo za Philips HUE 24V  rasvjetna tijela. Jedinicu za napajanje nemojte otvarati radi vlastite sigurnosti.

Proizvod nema mogućnost prigušivanja.

Odlaganje proizvoda na kraju radnog vijeka. Proizvod je proizveden od vrlo kvalitetnih materijala i komponenti, pogodnih za recikliranje i ponovno korištenje. Kada se na proizvoduo nalazi simbol prekriznog spremnika za sakupljanje otpada, to znači da se na njega odnosi **europska direktiva 2012/19/EU**. Upoznajete se s lokalnim sustavima za odlaganje, razdvajanje i prikupljanje otpadnih električnih i elektroničkih proizvoda. Poštujte lokalne propise i stare proizvode nemojte odlagati s uobičajenim kućanskim otpadom. Odgovarajućim odlaganjem proizvoda spriječite će se moguće negativne posljedice po okoliš i ljudsko zdravlje.

IP6X: Proizvod je otporan na prodiranje prašine.

Klasa zaštite II: proizvod ili komponenta imaju dvostruku ili ojačanu izolaciju. Z-veza: Vanjski fleksibilni kabal ovog rasvjetnog tijela ne može se zamijeniti. U slučaju oštećenja kabla, rasvjetno tijelo više se ne može koristiti.

MAX. 40 W: Držite unutar maksimalno navedene snage. Proizvod nije prikladan za djecu ispod 14 godina.

Ovaj je proizvod posebno razvijen i namijenjen kućnoj uporabi isključivo u normalnim uvjetima i pri normalnom radu. Ako nađete na bilo kakve poteškoće pri uporabi proizvoda, preporučujemo da najprije pregledate korisnički priručnik, a zatim informacije na našem web-mjestu. U skladu s ovdje navedenim uvjetima i odredbama, naša tvrtka kao proizvođač (Signify Netherlands B.V., International Business Reply Service I.B.R.S. / C.C.R.I. Numéro 10461 5600 VB Eindhoven, The Netherlands) jamči da će proizvod u razdoblju od dvije (2) godine od dana kupnje biti bez neispravnosti u materijalima ili izradi, osim ako na ili u pakiranju proizvoda nije navedeno drugo razdoblje, ako se pretpostavlja da će održavanje proizvoda odvijati u skladu s uputama za njegu i čišćenje opisanim u korisničkom priručniku. Osim ako zakonske odredbe važećeg zakona ne određuju drukčije, naše obveze u okviru jamstva bit će prema našem izboru ograničene na popravak, na isporuku zamjenskog dijela kao nadomjestka za neispravan proizvod ili ponudu odgovarajućeg kredita u visini kupovne cijene neispravnog proizvoda. Troškovi (de)montaže i/ili (de)instalacije i troškovi rada isključeni su iz jamstva, što vrijedi i za slomljeno staklo, baterije i zamenjivne žarulje. Naša pravna sredstva u okviru jamstva neće produžiti ili obnoviti izvorno važeće jamstveno razdoblje. Prema vlastitom izboru, imamo pravo neispravan proizvod pokriven jamstvom zamijeniti proizvodom koji ima manja odstupanja u dizajnu i/ili specifikacijama koje ne utječu na funkcionalnost proizvoda. Kako biste stekli pravo na ulaganje valjanog odštetnog zahtjeva u okviru ovog jamstva, morate nam (ili našem zastupniku) na zahtjev predložiti odgovarajući račun za kupnju i neispravnosti proizvod za analizu. U ovim pravilima su u najvećem opsegu koji dopušta važeći zakon, utvrđene sve naše odgovornosti koje smo dužni izvršavati kao proizvođač, u vezi s neispravnim ili neusklađenim proizvodima. Nećemo biti odgovorni za ostale gubitke te neizravne ili posljedične štete (uključujući između ostalog gubitak podataka ili gubitak priхода), niti ćemo vam vratiti sredstva za aktivnosti kao što je redovno održavanje, spremanje ili obnavljanje podataka. Ovo dobrovoljno ponudeno proizvođačevog jamstvo nema utjecaja na vaša zakonska prava koja proizlaze iz važećeg zakonodavstva.

Ako proizvod date na servis u državi koja nije država kupnje proizvoda, pokušat ćemo vaš proizvod servisirati u skladu s uvjetima jamstva koji vrijede u državi u kojoj ste kupili proizvod.

Da biste ostvarili servis unutar jamstvenog razdoblja, obratite se svojem predstavniku ili Philipsovom centru za korisničku podršku. Podaci za kontakt mogu se pronaći na: www.philips.com/lighting.

Pridržavamo pravo na izmjene dizajna i tehničkih specifikacija.

Philips i Philipsov logotip (u obliku štita) registrirani su zaštitni znakovi tvrtke Koninklijke Philips N.V.

MK

Ви благодариме за Вашиот избор да го купите овој производ од Philips Hue, го цениме Вашиот избор за брендот Philips и Ви посакуваме пријатно користење на ние при користење на нашиот производ. Одете на страницата www.meethue.com за да дознаете повеќе за Hue и за начинот на користење.

„Hue Personal Wireless Lighting“ е трговска марка во сопственост на Signify Holding B.V. Производителот советува соодветно користење на производот! Затоа секогаш следете ги овие упатства за да осигурите соодветно и безбедно инсталирање и функционирање на производот и чувајте ги за користење во иднина.

Секогаш исклучувајте го напојувањето пред инсталирање, одржување или поправка.

Користете го ова напојување само со Philips HUE 24V  светлечки тела

Не ја отворајте единицата за напојување поради ваша лична безбедност.

Производот не се придрушува.



Отстранување на стариот производ: Вашиот производ е дизајниран и произведен со висококвалитетни материјали и компоненти кои може да се рециклираат и може повторно да се користат. Кога на производот е прикачен симбол со пречкртана корпа на тркала тоа значи дека производот подлежи на **европската директива 2012/19/EU**. Информирајте се за локалниот систем за одвоено собирање отпад за електричните и електронските производи. Почитувајте ги локалните правила и не отстранувајте ги старите производи со нормалниот отпад од домаќинството. Соодветното отстранување на стариот производ ќе ги спречи потенцијалните негативни последици по животната средина и здравјето на луѓето.

IP6X: производот е целосно заштитен од прашина.
Класа на заштита II: производот или компонентата има двојна или засилена изолација.

Z-поврзување: Жицата не може да се замени.

MAX. 40 W: Задржете ја во максималната одредена моќност.

Oвој производ не е соодветен за деца помлади од 14 години.

Oвој производ е специјално дизајниран и развиен само за домашна употреба во вообичаени услови и при вообичаено ракување. Доколку се соочите со какви било потешкотии при користењето на производот, Ви препорачуваме најпрво да го разгледате упатството за користење и информирајте на нашата веб-страница. Под условите утврдени овде, ние како производител (Signify Netherlands B.V., International Business Reply Service I.B.R.S. / C.C.R.I. Numéro 10461 5600 VB Eindhoven (Ајндховен), The Netherlands (Холандија)) гарантираме дека производот нема недостатоци во материјалите и во функционирањето за период од две (2) години по датумот на купување на истиот, освен ако не е наведен различен период на пакувањето на производот и доколку истиот се одржува во согласност со насоките за грижа и чистење наведени во упатството за користење. Освен ако со применливите закони поинаку не е утврдено, нашите обврски под гаранцијата ќе бидат ограничени, по наше наоѓање, на тоа или на извршени поправка, или да дадеме заменски производ за дефектниот производ или да понудиме соодветен кредит за продажната цена на дефектниот производ. (Де)монтажата и/или (де)инсталирањата и трошоците за работна рака не се покриени со гаранцијата, како и скршено стакло, батерии и заменливи сијалици. Освен ако со применливите закони поинаку не е утврдено, со исполнувањето на нашите обврски под гаранција не се продолжува или обновува првичниот гарантен период кој веќе се применува. Ние го задржуваме правото, по наше наоѓање, да го замениме дефектниот производ опфатен со гаранцијата, со производ кој незначително отстапува во дизајнот и/или спецификациите кои не влијаат на функционалноста на производот. За да можете валидно да поставите барање по оваа гаранција, морате да ни доставите нам (или на наш застапник), на барање, соодветна сметка за извршеното купување и дефектниот производ заради анализа. До најголемата мера што ја дозволуваат применливите закони, оваа политика ја утврдува нашата целосна одговорност како производител, а во врска со дефектни или несообразни производи. Ние нема да бидеме одговорни пред Вас за други загуби или индиректни договорни или вондоговорни штети (вклучително, но не и ограничено на, загуба на податоци или загуба на приходи), ниту сме должни да Ви извршиме надомест за дејства како што се редовно одржување, зачувување или повраток на податоци. Вашите законски права кои произлегуваат од применливите закони не се засегнати од оваа доброволна гаранција на производителот.

Доколку го донесете Вашиот производ на сервис во земја која не е земјата каде сте го купиле производот, ќе се обидеме да го сервисираме Вашиот производ во согласност со условите од гаранцијата за земјата каде што сте го купиле производот.

За да добиете сервисирање во рамките на гарантниот период, Ве молиме контактирајте го Вашиот продавач или Центарот за грижа на корисници на Philips. Податоците за контакт можете да ги најдете на: www.philips.com/lighting.

Го зачувуваме правото на измени во дизајнот и на техничките спецификации.

Philips и заштитниот амблем на Philips се регистрирани трговски марки на Koninklijke Philips N.V.

SR

Hvala vam na kupovini ovog proizvoda kompanije Philips Hue. Zahvalni smo vam što ste se opredelili za brend Philips i želimo vam prijatno iskustvo pri korišćenju proizvoda. Posetite www.meethue.com da naučite više o Hue proizvodima i načinu korišćenja.

„Hue Personal Wireless Lighting“ je zaštitni znak u vlasništvu kompanije Signify Holding B.V.

Proizvođač preporučuje pravilnu upotrebu ovog proizvoda! Stoga uvek pratite ova uputstva radi ispravne i bezbedne instalacije i funkcionisanja proizvoda i sačuvajte ih za kasnije korišćenje.

Uvek isključite napajanje pre instalacije, održavanja ili popravke.

Ovo napajanje koristite samo za Philips HUE 24V  svetiljke

Ne otvarajte napajanje radi sopstvene bezbednosti.

Ovaj proizvod ne omogućava prigušivanje.



Odlaganje proizvoda. Proizvod je dizajniran i proizveden uz upotrebu materijala i komponenti visokog kvaliteta koji se mogu reciklirati i ponovo upotrebiti. Simbol precrtane kante za otpatke sa točkovima na proizvodu znači da je taj proizvod obuhvaćen **Evropskom direktivom 2012/19/EU**. Informišite se o lokalnom sistemu za odlaganje, razdvajanje i prikupljanje otpada od električnih i elektronskih proizvoda. Postupajte u skladu sa lokalnim propisima i nemojte da odlažete stare proizvode sa uobičajenim otpadom iz domaćinstva. Pravilno odlaganje proizvoda takođe doprinosi sprečavanju potencijalno negativnih posledica po životnu sredinu ili zdravlje ljudi.

IP6X: Ovaj proizvod je hermetički zaštićen od prašine.

Zaštićen razred II: Proizvod ili komponenta se isporučuje sa dvostrukom ili ojačanom izolacijom.

Z-veza: Nije moguće zameniti spoljni fleksibilni kabl ovog rasvetnog tela. U slučaju oštećenja kabla više neće biti moguće koristiti rasvetno telo.

MAX. 40 W: Nemojte da prekoračujete maksimalnu navedenu snagu.

Ovaj proizvod nije pogodan za decu mlađu od 14 godina.

Ovaj proizvod je posebno dizajniran i namenjen za kućnu upotrebu isključivo u normalnim uslovima i pri normalnom radu. Ako nađete na bilo kakve poteškoće pri upotrebi proizvoda, preporučujemo da najpre pregledate korisnički priručnik, a zatim informacije na našoj veb lokaciji. U skladu sa navedenim uslovima i odredbama, naša kompanija kao proizvođač (Signify Netherlands B.V., International Business Reply Service I.B.R.S. / C.C.R.I. Numéro 10461 5600 VB Eindhoven, The Netherlands) garantuje da će proizvod u periodu od dve (2) godine od dana kupovine biti bez neispravnosti u materijalima i izradi, osim ako na ili u pakovanju proizvoda nije naveden drugi period, ukoliko se proizvod održava u skladu sa uputstvima za negu i čišćenje opisanim u korisničkom priručniku. Osim ako zakonske odredbe važećeg zakona ne propisuju drugačije, naše obaveze u okviru garancije biće prema našem izboru ograničene na popravke, isporuku dela za zamenу neispravnog proizvoda ili ponudu odgovarajućeg kredita u visini kupovne cene neispravnog proizvoda. Troškovi (de)montaže i/ili (de)instalacije i troškovi rada su isključeni iz garancije, što važi i za slomljeno staklo, baterije i zamenljive sijalice. Naši pravni lekovi u okviru garancije neće produžiti ni obnoviti prvobitno važeći garantni period. Prema sopstvenom izboru, imamo prava da neispravan proizvod pokriven funkcijom zamenimo proizvodom sa manjim odstupanjima u dizajnu i/ili specifikacijama koja ne utiču na funkcionalnost proizvoda. Da biste stekli pravo na ulaganje važećeg zahteva za odstetu u okviru ove garancije, morate nama (ili našem predstavniku) na zahtev pokazati odgovarajući račun za kupovinu i neispravní proizvod za analizu. U ovim smernicama je u onoj meri u kojoj to dozvoljava nadležno pravo, utvrđena naša ukupna odgovornost kao proizvođača, u vezi sa neispravnim ili neusaglašenim proizvodima. Nećemo biti odgovorni za ostale gubitke, odnosno indirektné ili posledične štete (uključujući, između ostalog, gubitak podataka ili gubitak prihoda), niti ćemo vam dati nadoknadu za aktivnosti kao što je redovno održavanje, čuvanje ili vraćanje podataka. Ova dobrovoljno ponudena garancija proizvođača nema uticaja na vašu zakonska prava koja proizlaze iz važećeg zakona. Ako proizvod date na servis u zemlji u kojoj nije kupljen, pokušaćemo da servisiramo vaš proizvod u skladu sa uslovima garancije koji važe u zemlji u kojoj ste ga kupili.

Da biste ostvarili pravo na servis unutar garantnog perioda, obratite se svom prodavcu ili centru za korisničku podršku kompanije Philips. Podatke za kontakt možete pronaći na adresi: www.philips.com/lighting.

Zadržavamo pravo da izmenimo dizajn i tehničke specifikacije.

Philips i Philips simbol u obliku štita su registrovani žigovi kompanije Koninklijke Philips N.V.



Děkujeme Vám za zakoupení tohoto výrobku značky Philips Hue. Velmi si vážíme toho, že jste si vybral právě tuto značku, a rádi bychom Vám tímto popřáli, ať se Vám náš výrobek co nejlépeji užívá. Další informace o výrobcích značky Hue a možnostech jejich používání naleznete na adrese www.meethue.com.

„Hue Personal Wireless Lighting“ je ochranná známka ve vlastnictví společnosti Signify Holding B.V.

Riďte se správným používáním tohoto produktu doporučeným výrobcem. Vždy proto dodržujte tyto pokyny, abyste zajistili správnou a bezpečnou montáž a funkci produktu, a uschovávejte je pro budoucí využití.

Před prováděním instalace, údržby nebo oprav vždy vypněte napájení.

Tento napájecí zdroj používejte pouze s 24V  svítidly Philips HUE

Pro vaši vlastní bezpečnost napájecí zdroj neotevírejte.

výrobek nelze ztlumit



Likvidace výrobku. Tento výrobek je navržen a vyroben z materiálů a součástí nejvyšší kvality, které je možné recyklovat a opětovně použít. Pokud je výrobek označen symbolem přeškrtnutého kontejneru, znamená to, že výrobek podléhá **evropské směrnici 2012/19/EU**. Zjistěte si informace o místním systému likvidace odpadů, třídění a sběru elektrických a elektronických výrobků. Postupujte podle místních předpisů a neodkládejte takové staré výrobky do běžného komunálního odpadu. Správná likvidace výrobku pomůže omezit nepříznivé účinky na životní prostředí a lidské zdraví.

IP6X: Výrobek je utěsněn proti vniknutí prachu.

Třída ochrany II: Výrobek nebo součást jsou dodávány se zdvojenou nebo zesílenou izolací.

Připojení Z: Externí flexibilní kabelem nebo šňůrou tohoto svítidla nelze vyměnit. Je-li poškozen kabelem, musí být svítidlo zlikvidováno.

MAX. 40 W: Nepřekračujte maximální specifikovaný výkon.

Tento výrobek není vhodný pro děti mladší 14 let.

Tento výrobek byl navržen a vyroben pouze pro běžné domácí užití v normálních podmínkách. V případě problémů s užíváním výrobku doporučujeme nejdříve se podívat do uživatelské příručky a na informace na našich webových stránkách. V souladu s podmínkami zde uvedenými, výrobce (Signify Netherlands B.V., International Business Reply Service I. B. R. S. / C.C.R.I. Numéro 10461 5600 VB Eindhoven, Nizozemsko) poskytuje záruku za to, že tento výrobek zůstane prost vad, jak co do použitých materiálů, tak co do zpracování, po dobu

dvou (2) let od jeho zakoupení, není-li na obalu výrobku uvedena jiná doba, za předpokladu, že bude s výrobkem zacházeno v souladu s pokyny pro jeho čištění a údržbu uvedenými v uživatelské příručce. Není-li uvedenými příslušných zákonů, od nichž se nelze odchýlit, dáno jinak, jsou povinnosti vyplývající pro výrobce z této záruky omezeny na opravu vadného výrobku, poskytnutí náhradního výrobku výměnou za vadný výrobek či vrácení pořizovací ceny vadného výrobku, a to dle výlučného uvážení výrobce. Záruka se nevztahuje na (de)montáž, instalaci či odstranění výrobku, práci s tím spojenou, ani na rozbité sklo, baterie a vyměnitelné žárovky. Opravy provedené výrobcem v záruční lhůtě neproduklují ani neobnovují původní délku záruční lhůty. Výrobce má právo vadný výrobek dle uvážení v rámci záruky nahradit výrobkem s drobnými odchylkami ve vzhledu a/nebo vlastnostech, které nijak neovlivňují funkčnost výrobku. Chcete-li úspěšně uplatnit práva vyplývající z této záruky, je nutné, abyste nám (nebo našemu zástupci) na vyžádání poskytli doklad o koupi a vadný produkt ke kontrole. V rozsahu, v jakém to umožňují příslušné zákony, představuje obsah této záruky vše, za co je výrobce zodpovědný u vadných a nevyhovujících produktů. Výrobce nenese odpovědnost za žádné další ztráty ani nepřímé či následné škody, vzniklé prostřednictvím výrobku nebo v souvislosti s ním (včetně, nikoliv však výlučně ztráty dat či příjmu). Není ani povinen poskytnout náhradu za činnosti, jako je běžná údržba, zálohování či obnova dat. Tato záruka, kterou výrobce dobrovolně poskytuje, nijak neovlivňuje vaše práva vyplývající z ustanovení příslušných zákonů, od nichž se nelze odchýlit. Pokud svůj výrobek dáte k opravě v jiné zemi, než ve které byl zakoupen, budeme se jej snažit opravit v souladu se záručními podmínkami platnými v zemi, v níž jste jej zakoupili.

Ohrádně oprav v záruční lhůtě kontaktujte svého prodejce nebo zákaznické centrum společnosti Philips Consumer Care. Kontaktní informace naleznete na stránce: www.philips.com/lighting.

Vyhrazuje se právo na změny designu a technických specifikací.

Philips a znak/logo Philips jsou registrované ochranné známky společnosti Koninklijke Philips N.V.

SK Dakujeme Vám za zakoupení tohto výrobku Philips Hue. Veľmi si vážime, že ste si vybrali práve túto značku, a radi by sme Vám týmto popriali, nech Vám náš výrobok robí čo najväčšiu radosť. Ďalšie informácie o technológii Hue a jej používaní nájdete na lokalite www.meethue.com.

„Hue Personal Wireless Lighting“ je ochranná známka vo vlastníctve spoločnosti Signify Holding B.V.

Výrobca odporúča správne používanie tohto produktu. V záujme správnej a bezpečnej montáže a fungovania produktu preto vždy dodržiavajte tieto pokyny, ktoré si odložte pre budúce potreby.

Pred inštaláciou, údržbou alebo opravou vždy vypnite napájanie zariadenia.

Tento napájací zdroj používajte len so svietidlami Philips HUE 24V 

V záujme vlastnej bezpečnosti neotvárajte blok napájacieho zdroja.

Produkt nemá možnosť stmievania.



Likvidácia produktu. Váš produkt bol navrhnutý a vyrobený pomocou vysokokvalitných materiálov a komponentov, ktoré sa dajú recyklovať a znova využiť. Ak je na produkte vyznačený symbol prečiarknutého koša na kolieskach, znamená to, že sa na tento produkt vzťahujú ustanovenia **európskej smernice 2012/19/EU**. Informujte sa o miestnom systéme likvidácie, separovania a zberu elektrických a elektronických produktov. Dodržiavajte miestne pravidlá a nelikvidujte opotrebovaný produkt spolu s bežným domovým odpadom. Správna likvidácia produktu pomáha zabrániť potenciálne negatívnym vplyvom na životné prostredie a ľudské zdravie.

IP6X: Produkt je prachotesný.

Trieda ochrany II: produkt alebo komponent sa dodáva s dvojitou alebo spevnenou izoláciou.

Z-ripojenie: vonkajší flexibilný kábel alebo šnúra svietidla nie je možné nahradit. Ak je kábel poškodený, svietidlo zlikvidujte.

MAX. 40 W: Dodržujte maximálny stanovený výkon.

Tento produkt nie je vhodný pre deti mladšie ako 14 rokov.

Tento výrobok je určený a vyrobený len na bežné domáce použitie v bežných podmienkach. V prípade problémov s používaním výrobku odporúčame, aby ste sa najskôr pozreli do návodu na použitie a preverili si informácie na našich webových stránkach. V súlade s týmito záručními podmienkami ako výrobcu (Signify Netherlands B.V., International Business Reply Service I.B.R.S. / C.C.R.I. Numérol 10461 5600 VB Eindhoven, The Netherlands) poskytujeme v súlade so slovenskými právnymi predpismi záruku za to, že sa na tomto výrobku neprejavila vada, týkajúca sa použitých materiálov alebo spracovania, po dobu dvoch (2) rokov od jeho zakúpenia, pokiaľ nie je na obale výrobku uvedená iná doba, za predpokladu, že sa bude s výrobkom zaobchádzať v súlade s pokynmi na jeho čistenie a údržbu uvedenými v návode na použitie. Ak ustanovenia príslušných právnych predpisov neurčia inak, povinnosti výrobcu vyplývajúce z tejto záruky sú obmedzené, podľa jeho rozhodnutia, na opravu vadného výrobku, poskytnutie náhradného výrobku za vadný výrobok alebo vrátenie kúpnej ceny zaplatenej za vadný výrobok. Záruka sa nevztahuje na náklady na (de)montáž, inštaláciu či odstránenie výrobku, cenu práce či náklady na rozbité sklo, baterie a vymeniteľné žiarovky. Opravy vykonané výrobcom v záručnej lehote nepredzujú ani neobnovujú pôvodnú dĺžku záručnej doby. Ako výrobca máme právo vadný výrobok podľa uváženia v rámci záruky nahradit výrobkom s odlišným vzhľadom a/alebo vlastnosťami, ktoré nijako neovplyvňujú funkčnosť výrobku. Ak chcete úspešne uplatniť práva vyplývajúce z tejto záruky, je nutné, aby ste nám (alebo nášmu zástupcovi) na vyžiadanie poskytli doklad o kúpe a vadný výrobok na analýzu. V rozsahu, v akom to umožňujú príslušné právne predpisy, predstavuje obsah tejto záruky všetko, za čo je výrobca zodpovedný v súvislosti s vadnými a nevyhovujúcimi výrobkami. Výrobca nenese zodpovednosť za žiadne ďalšie straty ani škody, ktoré vznikli prostredníctvom výrobku alebo v súvislosti s ním (okrem iného vrátane straty údajov či príjmu). Nie sme tiež povinní poskytnúť Vám kompenzáciu za činnosti, ako je bežná údržba, zálohovanie či obnova údajov. Táto záruka, ktorú výrobca poskytuje dobrovoľne, nijako neovplyvňuje vaše práva vyplývajúce z príslušných právnych predpisov.

Ak svoj výrobok necháte opraviť v inej krajine, ako v ktorej bol zakúpený, budeme sa ho snažiť opraviť v súlade so záručními podmienkami platnými v krajine, v ktorej ste ho zakúpili.

So žiadosťou o vykonanie opráv v záručnej dobe sa obráťte na predajcu alebo na zákaznické centrum Philips.

Kontaktné údaje nájdete na stránke: www.philips.com/lighting.

Zmeny dizajnu a technických parametrov sú vyhradené.

Philips a symbol štítu Philips sú registrované ochranné známky spoločnosti Koninklijke Philips N.V.

PL Dziękujemy za zakup tego produktu Philips Hue. Bardzo się cieszymy, że marka Philips przypadła Ci do gustu i życzymy przyjemnego korzystania z naszego produktu. Więcej informacji o systemie Hue i sposobie jego używania można znaleźć na stronie www.meethue.com. „System bezprzewodowego oświetlenia osobistego Hue” jest znakiem towarowym należącym do firmy Signify Holding B.V.

Producent zaleca właściwe stosowanie tego produktu! Należy więc zawsze przestrzegać tych instrukcji, aby zapewnić bezpieczną i poprawną instalację oraz właściwe działanie produktu. Trzeba też zachować je do późniejszego wglądu.

Przed rozpoczęciem instalacji, konserwacji lub naprawy należy bezwzględnie odłączyć zasilanie elektryczne.

Zasilacz ten należy stosować wyłącznie z oprawami Philips HUE 24 V 

Dla własnego bezpieczeństwa nie należy otwierać zasilacza.

produkt nie ma funkcji przyciemniania.



Utylizacja produktu. Ten produkt został wykonany z wysokiej jakości materiałów i podzespołów, które mogą zostać poddane recyklingowi i ponownie wykorzystane. Jeśli produkt jest oznaczony przedstawionym tu symbolem przekreślonego kołowego pojemnika na śmieci, oznacza to, że podlega **dyrektywie europejskiej 2012/19/EU**. Należy zasięgnąć informacji na temat lokalnych przepisów dotyczących segregacji i zbiórki odpadów elektrycznych i elektronicznych. Prosimy stosować się do obowiązujących przepisów i nie wyrzucać zużytych urządzeń wraz ze zwykłymi odpadami gospodarstwa domowego. Prawidłowa utylizacja produktu pomaga zapobiegać negatywnym skutkom jego oddziaływania na środowisko naturalne i zdrowie ludzi. (IP6X): produkt jest pyłoszczelny.

(klasa ochronności II): w produkcie lub jego podzespołe zastosowano podwójną bądź wzmocnioną izolację.

Połączenie Z — zewnętrzny giętki przewód tej oprawy oświetleniowej nie podlega wymianie. W przypadku uszkodzenia tego przewodu oprawę należy zutylizować.

(MAX. 40 W): Nie przekraczać maksymalnej mocy w watach.

produkt nie może być używany przez dzieci w wieku poniżej 14 lat.

Ten produkt został zaprojektowany i stworzony wyłącznie do zastosowań domowych, w normalnych warunkach i trybie działania. W razie jakichkolwiek trudności związanych z eksploatacją produktu zalecamy zapoznanie się z instrukcją obsługi oraz informacjami zawartymi w naszej witrynie. Z zastrzeżeniem warunków niniejszej umowy, jako producent (Signify Netherlands B.V., International Business Reply Service I.B.R.S. / C.C.R.I. numer 10461 5600 VB Eindhoven, Holandia), gwarantujemy, że produkt jest wolny od wad materiałowych i wad wykonania przez okres dwóch (2) lat od daty zakupu, chyba że na opakowaniu produktu podano inny okres, i podlega konserwacji zgodnie z instrukcjami konserwacji i czyszczenia określonymi w instrukcji obsługi. O ile przepisy ustawowe prawa właściwego nie stanowią inaczej, nasze zobowiązania na mocy gwarancji są ograniczone — według naszego uznania — do naprawy wadliwego produktu, zastąpienia go innym produktem lub wystawienia odpowiedniej noty kredytowej na kwotę odpowiadającą cenie zakupu wadliwego produktu. Montaż (demonтаж) i/lub instalacja (deinstalacja) oraz koszty robocizny są wyłączone z zakresu gwarancji, podobnie jak stłuczone szkło, baterie i wymienne żarówki. Skorzystanie przez nas ze środków prawnych wynikających z gwarancji nie skutkuje wydużeniem ani wznowieniem pierwotnego okresu gwarancji. Możemy — według naszego uznania — zastąpić wadliwy produkt objęty gwarancją produktem charakteryzującym się minimalnymi odstępstwami w zakresie budowy lub specyfikacji, które nie wpływają na funkcjonalność produktu. Aby w sposób prawidłowy zgłosić rozszerzenie reklamacyjne na podstawie niniejszej gwarancji, należy przekazać nam (lub naszemu przedstawicielowi) na żądanie wystarczający dowód potwierdzający dokonanie zakupu, a także wadliwy produkt, w celu dokonania analizy. W niniejszych zasadach określono — w maksymalnym zakresie dozwolonym przez prawo właściwe — cały zakres naszej odpowiedzialności jako producenta w związku z wadliwymi lub niezgodnymi produktami. Nie ponosimy wobec klienta odpowiedzialności za inne straty lub szkody, pośrednie lub następcze, (co obejmuje między innymi utratę danych lub utratę dochodów), ani nie rekompensujemy mu kosztów wykonywanych przez niego czynności, takich jak regularna konserwacja, zapisywanie lub odzyskiwanie danych. Niniejsza gwarancja, udzielana dobrowolnie przez producenta, nie ma wpływu na uprawnienia przysługujące klientowi ustawowo na mocy prawa właściwego.

Jeśli klient oferuje swój produkt lub swoją usługę w kraju innym niż kraj, w którym zakupił produkt, dołożymy starań, aby jego produkt został naprawiony zgodnie z warunkami gwarancji obowiązującymi w kraju, w którym zakupił produkt.

Aby uzyskać pomoc serwisową w okresie gwarancji, należy skontaktować się z lokalnym sprzedawcą lub centrum obsługi Philips. Dane kontaktowe można znaleźć na: www.philips.com/lighting.

Zastrzegamy sobie prawo do zmian w projekcie i specyfikacjach technicznych.

Philips i emblemat Philips są zarejestrowanymi znakami towarowymi Koninklijke Philips N.V.

RO Vă mulțumim pentru achiziția acestui produs Philips Hue, apreciem că ați ales marca Philips și dorim să vă bucurați din plin de produsul nostru. Accesați adresa www.meethue.com pentru a afla mai multe despre Hue și despre modul de utilizare.

„Hue Personal Wireless Lighting” este o marcă înregistrată deținută de Signify Holding B.V.

Producătorul recomandă utilizarea corectă a acestui produs! Prin urmare, respectați întotdeauna aceste

instrucțiuni pentru a asigura instalarea și funcționarea corecte și în condiții de siguranță a produsului și păstrați-le pentru consultare ulterioară.

Oprăți întotdeauna alimentarea electrică înainte de lucrările de instalare, întreținere sau reparații.

Utilizați această sursă de alimentare numai cu corpurile de iluminat Philips HUE 24 V 

Pentru propria dvs. securitate, nu deschideți unitatea de alimentare electrică.

Produsul nu dispune de intensitate reglabilă.



Eliminarea la deșeurile a produsului: Produsul dvs. este proiectat și fabricat cu materiale și componente de înaltă calitate, care pot fi reciclate și reutilizate. Produsele pe care este aplicat simbolul unui tonboner barat sunt acoperite de **Directiva Europeană 2012/19/EU**. Informații-vă în privința sistemului local de eliminare, separare și colectare a deșeurilor provenite din produse electrice și electronice. Respectați reglementările locale și nu eliminați produsele vechi împreună cu deșeurile menajere obișnuite. Eliminarea corectă la deșeurile a produsului dvs. va contribui la prevenirea consecințelor negative pentru mediu și sănătatea oamenilor.

IP6X: Produsul este etanș la praf.

Clasa de protecție II: produsul sau componenta are izolație dublă sau ranforsată.

Conexiune Z: Cablul extern flexibil al acestui corp de iluminat nu poate fi înlocuit. În situația în care cablul este deteriorat, corpul de iluminat trebuie distrus.

MAX. 40 W: Mențineți puterea maximă specificată.

Acest produs nu trebuie utilizat de către copii sub 14 ani.

Acest produs este conceput și dezvoltat special pentru utilizare la domiciliu, exclusiv în condiții normale de funcționare. Dacă întâmpinați dificultăți în utilizarea acestui produs, vă recomandăm să consultați, mai întâi, manualul de utilizare și informațiile de pe website-ul nostru. În limitele prezentelor clauze și condiții, noi, în calitate de producător (Signify Netherlands B.V., International Business Reply Service I.B.R.S. / C.C.R.I. Numérou 10461 5600 VB Eindhoven, Țările de Jos), garantăm că produsul nu prezintă defecte în ceea ce privește materialele și nici defecte de fabricație, pentru o perioadă de doi (2) ani de la data achiziției, cu excepția cazului în care în sau pe ambalajul produsului este menționată o altă perioadă și cu condiția ca produsul să fie utilizat în conformitate cu instrucțiunile de îngrijire și curățare specificate în manualul de utilizare. Cu excepția cazului în care prevederile legale în vigoare impun alte condiții, obligațiile care ne revin conform garanției se vor limita, la discreția noastră, fie la repararea produsului, fie la furnizarea unui produs înlocuitor pentru produsul defect, fie la a vă oferi o despăgubire corespunzătoare pentru prețul de achiziție al produsului defect. (De)montarea și/sau (dez)instalarea și manopara, precum și sticla spartă, bateriile și becurile consumabile sunt excluse de la garanție. Măsurile de reparație luate de noi în baza garanției nu vor extinde și nici reinnoi perioada de garanție aplicabilă inițial. Avem dreptul, în mod discreționar, să înlocuim produsul defect acoperit de garanție cu un produs care prezintă mici diferențe de design și/sau specificații, fără a afecta funcționalitatea produsului. Pentru a formula o pretenție valabilă bazată pe această garanție, trebuie să ne furnizați (nouă sau reprezentantului nostru), la cerere, o dovadă adecvată a achiziției efectuate de dvs. și produsul defect, pentru a putea fi analizat. În limitele maxime permise de legislația în vigoare, această politică reprezintă întreaga noastră răspundere în calitate de producător în ceea ce privește produsele defecte sau neconforme. Nu răspundem în fața dvs. pentru alte pierderi sau daune indirecte (inclusiv, însă fără limitare, pierderi de date sau pierderi de venituri) și nici nu vă vom despăgubi pentru activități constând în mentenanță, salvarea ori recuperarea datelor. Drepturile legale ce vă revin conform legilor în vigoare nu sunt afectate de această garanție a producătorului furnizată voluntar.

Dacă veți aduce produsul la service într-o altă țară decât cea în care ați achiziționat produsul, vom încerca să îl reparăm conform condițiilor de garanție din țara în care ați achiziționat produsul.

Pentru a beneficia de service în perioada de garanție, contactați distribuitorul sau centrul de relații cu clienții al Philips. Datele de contact se găsesc pe: www.philips.com/lighting.

Modificări în ceea ce privește construcția și specificațiile tehnice rezervate.

Philips și emblema scut Philips sunt mărci înregistrate ale Koninklijke Philips N.V.



Faleminderit që po blini këtë produkt të Philips Hue, ne e vlerësojmë shumë zgjedhjen tuaj për markën Philips dhe ju urojmë të keni një kënaqësi të madhe në përdorimin e produktit tuaj. Shkoni te www.meethue.com për të mësur me shumë rreth "Hue" dhe përdorimit të tij.

"Hue Personal Wireless Lighting" është një markë tregtare në pronësi të "Signify Holding B.V."

Prodhuesi këshillon përdorimin e duhur të këtij produkti! Kështu, për të garantuar instalimin dhe funksionimin e saktë dhe të sigurt të produktit, ndiqni gjithmonë këto udhëzime, si dhe ruajini ato për referencë në të ardhmen. Gjithmonë ndërpriti furnizimin me energji përpara instalimit, mirëmbajtjes ose aktiviteteve të riparimit.

Përdoren këtë ushqyes vetëm me abazhurët Philips Hue 24V

Për sigurinë tuaj, mos e hapni njësinë e ushqyesit.

Produkti nuk errësohet.



Hedhja e produktit të vjetër: Produkti juaj është projektuar dhe prodhuar me materiale dhe komponentë të cilësishë së lartë, të cilat mund të riciklohen dhe të përdoren sërish. Kur simboli me rrota me kryq është i bashkëngjitur në një produkt, nënkupton që produkti mbulohet nga **Direktiva Evropiane 2012/19/EU**.

Informohuni për sistemin lokal të mbledhjes së veçuar për produktet elektrike dhe elektronike. Veproni sipas rregullave lokale dhe mos i hidhni produktet e vjetra me mbeturinat e zakonshme të shtëpisë. Hedhja e duhur e produktit të vjetër do të ndihmojë me parandalimin e pasojave negative për mjedisin dhe shëndetin e njerëzve. IP6X: Produkti është i mbrojtur nga depërtimi i pluhurit.

Clasa e mbrojtjes II: produkti ose përbërësi ka izolim të dyfishtë ose të përfurcuar.

Lidhja Z: Teli nuk mund të zëvendësohet.

MAKS. 40 W: Mbajini brenda fuqisë elektrike maksimale të specifikuar.

Ky produkt nuk është i përshtatshëm për fëmijët nën moshën 14 vjeçare.

Ky produkt është projektuar dhe zhvilluar posaçërisht vetëm për përdorim shtëpiak në kushte dhe operim normal. Nëse hasni ndonjë vështirësi në përdorimin e produktit, ju rekomandojmë që së pari të konsultoheni me manualin e përdoruesit dhe informacionin në faqen tonë të internetit. Në varësi të afateve dhe kushteve të këtij dokumenti, ne si prodhuesi (Signify Netherlands B.V., International Business Reply Service I.B.R.S. / C.C.R.I. Numérou 10461 5600 VB Eindhoven) garantojmë që produkti nuk ka defekte në materiale dhe prodhim, për një periudhë prej dy (2) vitesh pas datës së blerjes, përveç nëse deklarohet një periudhë tjetër në ose mbi paketime

produktit dhe me kusht mirëmbajtjes e produktit në përpunje me udhëzimet e kujdesit dhe pastrimit të përcaktuara në manualin e përdorimit. Përveç nëse dispozitat e ligjit në fuqi rregullojnë ndryshe, detyrimet tona sipas garancisë do të jenë të kufizuara, sipas zgjedhjes sonë, që të riparimjo apo sigurojmë një produkt zëvendësues për artikullin e dëmtuar ose të ofrojmë një kreditim të përshtatshëm për çmimin e blerjes së produktit të dëmtuar. (Ç)montimi dhe/ose (ç)instalimi dhe kostot e punës, si dhe qelqi i thyer, bateritë dhe llambat e zëvendësueshme përjashtohen nga garancia. Masat tona sipas garancisë nuk do ta zgjasin ose rinovojnë periudhën fillestare të garancisë së zbatueshme. Sipas zgjedhjes sonë, ne kemi të drejtë ta zëvendësojmë produktin e dëmtuar që mbulohet nga garancia, me një produkt që ka devijime të vogla në dizajnin dhe/ose specifitime, të cilat nuk ndikojnë në funksionalitetin e produktit. Në mënyrë që të keni të drejtë për të ngritur një pretendim të vlefshëm sipas kësaj garancie, ju duhet të paraqisni pranë nesh (ose përfaqësuesit tonë) sipas kërkesës, një fakturë të përshtatshme të blerjes suaj dhe produktit të dëmtuar për analizë. Në masën maksimale të lejuar nga ligji në fuqi, kjo politikë përcakton përgjegjësinë tonë të plotë si prodhues, në lidhje me produktet e dëmtuara ose me mos-përpunueshmërinë e tyre. Ne nuk do të mbajmë as përgjegjësi për humbje të tjera ose dëmtime indirekte ose pasuese (duke përfshirë, por pa u kufizuar në humbjen e të dhënave ose të ardhurave), as nuk do t'ju kompensojmë për veprime të tilla si mirëmbajtja e rregullt, ruajtja ose rivendosja e të dhënave. Të drejtat tuaja që rrjedhin nga ligji në fuqi nuk ndikohen nga kjo garanci e ofruar vullnetarisht nga prodhuesi.

Nëse ju e jepni produktin për servis në një shtet të ndryshëm nga ai ku e keni blerë atë, ne do të përipiqemi që produkti juaj t'i nënshtrohet servisit përkundrejt kushteve të garancisë së shtetit ku produkti është blerë. Për të përfutur servis brenda periudhës së garancisë, ju lutemi kontaktoni shitësin tuaj ose Qendrën e Philips për Kujdesin e Konsumatorit. Detajet e kontaktit mund të gjenden në: www.philips.com/lighting. Rezervojmë ndryshime në dizajnin dhe në specifitime teknike. Philips dhe Stema Mburojë e Philips janë marka të regjistruara nën pronësinë e Koninklijke Philips N.V.

LV

Pateicamies par šī Philips Hue produkta iegādi. Mēs augstu novērtējam, ka izvēlējaties Philips zīmolu un vēlam jums izbaudīt tā lietošanu. Lai iegūtu plašāku informāciju par Hue sistēmu un tās izmantošanu, lūdz, apmeklējiet vietni www.meethue.com.

"Hue Personal Wireless Lighting" ir preču zīme, kas pieder Signify Holding B.V.

Ražotājs iesaka pareizi šī izstrādājuma izmantošanu! Tādēļ, lai nodrošinātu, ka izstrādājumi tiek uzstādīti un lietoti pareizi un droši, noteikti ievērojiet šos norādījumus. Saglabājiet tos arī turpmākai uztinai.

Pirms uzstādīšanas, apkopes vai remonta vienmēr izslēdziet strāvas padevi.

Izmantojiet šo barošanas avotu tikai ar Philips HUE 24 V  gaismekļiem

Neatveriet barošanas bloku savai drošībai.

Produkts nav aptumšojams.

Atbrīvošanās no produkta. Jūsu produkts ir izstrādāts un ražots, izmantojot augstas kvalitātes materiālus un komponentus, ko var pārstrādāt un izmantot atkārtoti. Ja uz

produkta redzams pārsvitrotas atkritumu urnas simbols, tas nozīmē, ka uz šo produktu attiecas **Eiropas direktīva 2012/19/EU**. Lūdz, iegūstiet informāciju par vietējo elektrisko un elektronisko produktu atbrīvošanās, šķirošanas un savākšanas sistēmu. Lūdz, rīkojieties saskaņā ar vietējiem noteikumiem un neizmēiet nolietotos produktus kopā ar parastiem sadzīves atkritumiem. Pareiza jūsu produkta utilizācija palīdz novērst potenciālo negatīvo ietekmi uz apkārtni vidi un cilvēku veselību.

IP6X: Produkts ir noblīvets pret putekļiem.

Il aizsardzības klase: produktam vai komponentam ir dubulta vai pastiprināta izolācija.

Z-savienojums: šī gaismekļa ārējo lokano kabeli vai vadu nevar nomainīt. Ja vads ir bojāts, gaismeklis ir jānomaina.

MAKS. 40 W: Nepārsniedziet noteikto maksimālo jaudu.

Šis produkts nav piemērots bērniem līdz 14 gadiem.

Šis produkts ir īpaši paredzēts un radīts tikai mājas lietošanai un darbībai normālos apstākļos. Ja rodas jebkādas grūtības, izmantojot šo produktu, iesakām vispirms skatīt lietotāja rokasgrāmatu un informāciju jūsu mūsu timeklja vietnē. Saskaņā ar šiem noteikumiem un nosacījumiem mēs kā ražotājs (Signify Netherlands B.V., International Business Reply Service I.B.R.S./C.C.R.I. Numēro 10461 5600 VB Eindhoven, Nīderlandē) garantējam, ka divus (2) gadus pēc iegādes produktam neparedzams materiālu un ražošanas defekti, ja vien iepakojumā vai uz tā nav norādīts cits laika posms, kā arī ja apkope tiek veikta saskaņā ar apkopes un tīrīšanas norādēm, kas sniegtas lietotāja rokasgrāmatā. Ja vien piemērojamo tiesību aktu noteikumi nenosaka citādi, mūsu pienākumi saskaņā ar garantiju ir ierobežoti un pakļauti mūsu izvēlei attiecībā uz remonta veidšanu, bojātā produkta aizvietošanu vai kredita piedāvājumu pirkuma cenas apmērā. (De)montāžas un/vai uzstādīšanas un noņemšanas, kā arī pilnīga stikla, akumulatoru un noņemamu spuldžu izmaksas garantija neietver. Mūsu kompensācijas saskaņā ar garantiju nepagarinās un neatjaunos piemērojamo garantijas periodu. Pēc mūsu izvēles mums ir tiesības garantijas ietvaros nomainīt bojāto produktu ar tādu produktu, kas ir nedaudz atšķirīgs dizaina un/vai specifikaiciju ziņā, kas neietekmē funkcionalitāti. Lai iegūtu tiesības iesniegt pieprasījumu saskaņā ar šo garantiju, jums pēc pieprasījuma jāiesniedz mums (vai mūsu pārstāvim) atbilstoša pirkuma kvīts un bojātais produkts analīzei. Ciktāl to pieļauj piemērojamie tiesību akti, šī politika izklāsta visu mūsu kā ražotāja atbildību saistībā ar bojātiem vai neatbilstošiem produktiem. Mēs nebūsim atbildīgi par citiem zaudējumiem vai netiešiem vai izrietošiem zaudējumiem (tostarp, bet ne tikai, par datu vai ienākumu zaudējumiem), kā arī nekompensēsim tādas darbības kā regulāra apkope, datu saglabāšana vai atjaunošana. Jūsu tiesības saskaņā ar piemērojamiem tiesību aktiem šī brīvprātīgi sniegtā ražotāja garantija neietekmē.

Ja savu produktu iesniedzat apkopei valstī, kas nav valsts, kurā to iegādājāties, mēs centīsimies nodrošināt apkopi saskaņā ar tiem garantijas nosacījumiem, kas izsniegti valstī, kurā produktu iegādājāties.

Lai saņemtu apkopi garantijas perioda laikā, lūdz, sazinieties ar savu izplatītāju vai Philips Klientu pakalpojumu centru. Kontaktainformācija atrodama: www.philips.com/lighting.

Uzņēmums patur tiesības veikt dizaina un tehnisko specifikaiciju izmaiņas.

Philips un Philips vairoga emblēma ir Koninklijke Philips N.V. reģistrētas preču zīmes.



Dėkojame, kad įsigijote šį „Philips Hue“ gaminį, mes labai džiaugiamės, kad pasirinkote „Philips“ prekių ženklą ir linkime jums daug džiugingų akimirkių jį naudojant. Daugiau informacijos apie „Hue“ ir jo naudojimą rasite svetainėje www.meethue.com.

„Hue Personal Wireless Lighting“ yra prekės ženklas, priklausančias „Signify Holding B.V.“.

Gamintojas rekomenduoja, kaip tinkamai naudoti šį gaminį! Todėl visada laikykitės šių nurodymų, kad užtikrintumėte tinkamą ir saugų gaminio įrengimą bei veikimą, ir laikykitės juos tam atvejui, jei jų prireiktų ateityje. Prieš pradėdami montuoti, atlikite techninę priežiūrą arba remontą, visada išjunkite maitinimo tiekimą.

Šį maitinimo šaltinį naudokite tik su „Philips HUE“ 24 V  šviestuvais

Neatidarykite maitinimo šaltinio dėl savo pačių saugumo.

Gaminio šviesos srautas nėra reguliuojamas.

Gaminio išmetimas. Gaminys sukurtas ir pagamintas naudojant aukštos kokybės medžiagas ir komponentus, kuriuos galima perdirbti ir naudoti pakartotinai. Jei matote perbrauktos šiukšlių dėžės su ratukais simbolį, pritvirtintą prie gaminio, tai reiškia, kad gaminiui galioja **Europos direktyva 2012/19/EU**. Susipažinkite su vietiniais reikalavimais, kurie taikomi išmetant, rūšiuojant ir surenkant elektros ir elektronikos gaminius. Laikykitės vietinių taisyklių ir neišmeskite seno produkto su paprastomis buitinėmis atliekomis. Tinkamai išmetus gaminį išvengiama galimų neigiamų padarinių aplinkai ir žmonių sveikatai.

IP6X: gaminys nepralaidus dulkei.

II saugos klasė: gaminys arba komponentas turi dvigubą arba sutvirtintą izoliaciją.

Z jungtis: išorinis šio šviestuvo lankstus laidas arba kabelis yra nekeičiamas. Jei laidas pažeistas, šviestuvą turi būti išmestas.

MAKS. 40 W: Neviršykite didžiausios nurodytos galios.

Šis gaminys netinka vaikams iki 14 metų.

Šis gaminys yra specialiai suprojektuotas ir sukurtas naudoti tik patalpose normaliomis sąlygomis ir įprastai eksploatuojant. Jei susidūrėte su bet kokiais sunkumais naudodami gaminį, rekomenduojame pirmiausia perskaityti naudotojo vadovą ir informaciją mūsų svetainėje. Atsižvelgiant į šias sąlygas ir nuostatas, mes, kaip gamintojas („Signify Netherlands B.V.“, International Business Reply Service I.B.R.S. / C.C.R.I. Numėro 10461 5600 VB Eindhovenas, Nyderlandai), garantuojame, kad gaminys neturės medžiagų ir gamybos defektų dvejus (2) metus nuo pirkimo datos, nesant produkto pakuoje ar ant jos būtų nurodytas kitoks laikotarpis, kai gaminys naudojamas laikantis naudotojo vadove nurodytų priežiūros ir valymo instrukcijų. Jei kitaip nenumato taikomi teisės aktai, mūsų įsipareigojimai pagal garantiją yra riboti ir (arba) pasirinkimu) apima arba gaminio remontą, arba gaminio su trūkumais pakeitimą kitu gaminiu, arba už gaminį su trūkumais sumokėtos įsigijimo kainos atitinkamą sumažinimą. Išmontavimo / montavimo ir (arba) įrengimo / įrengimo pašalinimo ir darbo sąnaudos į garantiją nėra įtrauktos, kaip ir sudužęs stiklas, baterijos ir keičiamos lemputės. Mūsų garantiniai įsipareigojimai nėra pratęjami ar atnaujunami ilgesniam laikui nei pradinis garantinis laikotarpis. Mes turime teisę savo nuožūra gaminį su trūkumais, kuriam taikoma garantija, pakeisti gaminiu, kurio dizainas ir (arba) specifikacijos nežymiai skiriasi nuo pirminio gaminio, kurio neturi įtakos gaminio funkcionalumui. Siekiant pareikšti pagrįstą reikalavimą pagal šią garantiją, jums (ar mūsų atstovui) paprašius, privalote pateikti atitinkamą pirkimo kvitą ir gaminį su trūkumais analizei. Kiek pagal galiojančius įstatymus leidžiama, ši politika nustato viską, kaip gamintojo, atsakomybę, susijusią su trūkumais ar reikalavimų neatitinkančiais gaminiais. Mes neatsakome jums už kitus praradimus ar netiesioginius ar kitus nuostolius (įskaitant, bet neapsiribojant, duomenų praradimą ar pajamų praradimą), taip pat nekompensuosime už nuolatine gaminio priežiūra, duomenų išsaugojimą ar atkūrimą. Ši sėdantiškai suteikta gamintojo garantija neturi įtakos įstatymuose įtvirtintoms jūsų teisėms pagal taikomą teisę. Jei norėsite savo gaminiui atlikti techninę priežiūrą kitoje valstybėje nei įsigijote gaminį, mes pasistengsime, kad jūsų gaminiui būtų atlikta techninė priežiūra pagal gaminio įsigijimo valstybėje galiojančias garantijos sąlygas. Norėdami, kad jūsų gaminiui būtų atlikta techninė priežiūra per garantinį laikotarpį, kreipkitės į savo platintoją arba „Philips“ klientų aptarnavimo centrą. Kontaktinę informaciją galite rasti: www.philips.com/lighting. Pasilikama teisė keisti dizainą ir technines specifikacijas.

„Philips“ ir „Philips“ skydo logotipas yra įregistruoti „Koninklijke Philips N.V.“ prekių ženklai.



Tāneme, et ostsiste Philipsi Hue toote. Me hindame kõrgelt, et valisite Philipsi kaubamärgi, ning loodame, et toote kasutamise pakub teile palju rõõmu. Lisateavet Hue ja selle kasutamise kohta leiate veebisaidilt www.meethue.com.

Hue Personal Wireless Lighting on ettevõtte Signify Holding B.V. kaubamärk.

Tootja soovibab kasutada seda toodet õigestil! Seetõttu järgige alati neid juhiseid, et tagada toote õige ja ohutu paigaldamine ning töötamine, ja hoidke need edaspidiseks ülevaatamiseks alles.

Enne toote paigaldamist, hooldamist või parandamist lülitage toide alati välja.

Kasutage seda toiteallikat ainult koos Philips Hue 24V  valgustitega

Teie ohutuse huvides ärge avage toiteallikat.

Toode ei ole hämardatav.

Toote utiliseerimine. Teie toode on kavandatud ja toodetud kvaliteetsetest materjalidest ning detailidest, mida saab ümber töötada ja taaskasutada. Kui toote külge on kinnitatud selline läbikriipsutatud prügikasti sümbol, siis kehtib teie jaoks **Europa direktiiv 2012/19/EU**. Palun viige ennast kursi elektriliste ja elektrooniliste toodete eraldi kogumist reguleerivate kohalike eeskirjadega. Palun toimige vastavalt kohalikele reeglitele ja ärge visake kasutatud tooteid tavaliste majapidamisjäätmete hulka. Toote õige kõrvaldamine aitab vältida võimalikke negatiivseid tagajärgi keskkonnale ja inimeste tervisele.

IP6X: Toode on tolmukindel.

Kaitseklass II: tootel või komponendil on topeltisolatsioon või tugevdatud isolatsioon.

Z-ühendus: Selle valgusti välist elastset kaablit või juhet ei saa välja vahetada. Kui juhe on vigastatud, kuulub valgusti hävitamisele.

MAX. 40 W: Ärge ületage maksimaalset kindlaksmääratud võimsust.

See toode ei sobi kasutamiseks alla 14-aastastele lastele.

See toode on spetsiaalselt disainitud ja välja töötatud koduseks kasutamiseks tavapärase viisil ning tavatingimustel. Kui teil tekib toote kasutamisel mis tahes probleeme, soovime teile esmalt lugeda kasutusjuhendit ja meie veebilehel olevat teavet. Käesolevate tingimuste alusel tagame meie kui tootja (Signify Netherlands B.V., International Business Reply Service I.B.R.S. / C.C.R.I. Numéro 10461 5600 VB Eindhoven, Holland), et toote materjalist ja valmistamisprotsessist ei ilmneks puudusi kahe (2) aasta jooksul alates ostu sooritamise kuupäevast, välja arvatud juhul, kui toote pakendil või selle seos on märgitud teisiti ja toodet hooldatakse kasutusjuhendis sisalduvatele hooldus- ja puhastusjuhenditele vastavalt. Välja arvatud juhul, kui kohaldatava õiguse imperatiivsed sätted reguleerivad teisiti, on meie garantiikohustused piiratud meie valikul kas vigase toote parandamisega, vigasele tootele asendustoote pakkumise või vigase toote ostusummale vastava krediidil pakkumisega. Toote lahtivõtmine ning kokkupanemine ja/või eemaldamine ning paigaldamine ja tööõiguskulud ei ole garantiiga hõlmatud, samuti ei ole hõlmatud purunenud klaas, patareid ja asendatavad elektripiirid. Meie parandusmeetmed, mis võetakse garantii alusel kasutusele, ei pikenda ega uuenda algselt kohaldatavat garantiiperioodi. Meil on omal valikul õigus asendada garantii alla kuuluv vigane toode teise tootega, mille disainis ja/või spetsifikatsioonides on väikseid kõrvalekaldeid, mis ei mõjuta toote kasutusfunktsioone. Selleks, et saaksite garantii alusel esitada põhjendatud nõude, peate esitada meile (või meie esindajale) meie või esindaja nõudmisel teie ostukviitungi ja vigase toote, et saaksime teie uurida. Ulatuses, milles kohaldatav õigus seda lubab, sätestavad need tingimused kogu meie tootjavastutuses seoses vigase või mittevastavate toodetega. Me ei vastuta teile tekkinud muu kahju ning kaude või sellest tulenevalt tekkinud kahju eest (sealhulgas, kuid mitte ainult, andmete kaotusest või sisetuleku kaotusest tekkinud kahju eest) ega hüvita teile regulaarselt hooldust, andmete salvestamist või taastamist. Teile kohaldatavad õigused tulenevad õiguse teie vabatahtlikult pakutav tootjagarantii ei mõjuta.

Kui pakute oma toodet teenuse osutamiseks riigis, mis erineb toote ostmise riigist, teeme enda poolt võimaliku, et käsitleda teie toodet selle riigi garantiitingimuste alusel, kuid toote ostsiste.

Garantii kasutamiseks võtke garantiiperioodi ajal ühendust oma edasimüüja või Philipsi klienditoe keskusega.

Kontaktandmed on saadaval: www.philips.com/lighting.

Disaini ja tehnilisi andmeid võidakse muuta.

Philips ja Philipsi vapikujutus on ettevõtte Koninklijke Philips N.V. registreeritud kaubamärgid.

نَشْكُرُكُ عَلَى شَرَاءِ مِنتَجِ Philips هَذَا، كَمَا أَنَّنَا نَقَدِّرُ بِشَدَّةٍ اخْتِيَارَكُمُ لِعَلَمَةِ Philips التَّجَارِيَةِ وَتَمَنُّنَا لِكُلِّ كَثِيرٍ مِنَ الْمُتَعَبِّ فِي اسْتِخْدَامِ مِنتَجِكُمْ.

يُرجى الانتباه إلى معرفة المنتج Hue وكيفية استخدامه. هي علامة تجارية مملوكة لشركة Signify Holding B.V. تصنع الشركة المصنعة باستخدام هذا المنتج بشكل صحيح! لذلك يجب عليك دائماً اتباع هذه التعليمات لضمان تركيب المنتج وتشغيله بشكل صحيح وأمن، والاحتفاظ بها للرجوع إليها في المستقبل.

يجب إيقاف التيار الكهربائي دائماً قبل البدء بأي عمل تركيب أو صيانة أو تصليح. استخدم مصدر الطاقة هذا فقط مع مصابيح Philips HUE 24 فولت  لا تقم بوحدة تزويد الطاقة حرصاً على سلامتك. ضوء المنتج غير قابل للتصميم.

التخلص من المنتج: تم تصميم المنتج وتصنيعه بواسطة مواد ومكونات ذات جودة عالية وقابلة لإعادة التدوير والاستخدام. عندما يتم إرفاق هذا الرمز المثلث المثلث لسهولة المهملات الدولية بمنتهى معني. فهذا يعني أن المنتج تابع للتوجيهات الأوروبية

2012/19. الرجاء الاطلاع على نظام جمع النفايات المحلية للمنتجات الإلكترونية والكهربائية وفصلها والتخلص من EU/19. يرجى التفتّد بالقوانين المحلية وعدم التخلص من المنتج القديم مع النفايات المنزلية العادية. ويساعد التخلص من المنتج بالشكل الصحيح على تجنّب العواقب السلبية المحتملة على البيئة وعلى صحة البشر.

بروتوكول IP6X إن المنتج مقاوم للغبار. فتة الحماية II: تمّجّ المنتج أو المكوّن عن عزيمة عزل مزدوج أو مقوّى. Z: لا يمكن استبدال الكبل أو السلك المرئي الخارجي في هذا المصباح. في حال تعرّض السلك للضرر، يجب تلاف المصباح. الحد الأقصى 40 واط: لا تتجاوز القوة القصوى المحددة. لا يصلح هذا المنتج للأطفال الذين يقل عمرهم عن 14 سنوات.

تم تصميم هذا المنتج وتطويره وتحسينه خصيصاً للمناطق المحلي في الظروف العادية وظروف التشغيل فقط. العمر المذكور على العبوة هو المتوسط فقط وفقاً لمبدأ الميغابرين 7L0B50 وIEE60969 ويستند إلى معدل 3 ساعات حرق كل يوم. إذا واجهت أية صعوبات في استخدام المنتج، فيوصيك بالرجوع أولاً إلى دليل المستخدم والمعلومات المنفردة على موقعنا على الويب. وفقاً للظروف والأحكام المستنبطة من هذا القانون، نضمن نحن كشركة مصنعة (إشارة إلى شركة B.V. Netherlands, I.B.R.S. / C.C.R.I. Numéro 10461 5600 VB Eindhoven). ما لم يتم ذكر فترة مختلفة في عبوة المنتج أو فوفه وفقاً لصيانة ا هولندا) خلّو المنتج من أي عبوب و المواد والضعة لفترة تعبت (2 بعد تاريخ الشراء، ما لم يتم ذكر فترة مختلفة في عبوة المنتج أو فوفه وفقاً لصيانة ا المنتج بحسب تعليمات الرعاية والتنظيف المنصوص عليها في دليل المستخدم. ما لم تُسن أحكام قانونية من القانون المعمول به بخلاف ذلك، ستكون التزاماتنا بموجب الضمان محدودة، بحسب اختيارنا، إما لإصلاح منتج بديل للمنتج المعيب أو توفيره أو تقديم اتمان مناسب لسعر الشراء للمنتج المعيب. يتم استبعاد إلغاء التثبيت وإزالة التثبيت وتكاليف التركيب وتكاليف العمالة من الضمان، وكذلك الزجاج المكسور والبطاريات واللمبات القابلة للاستبدال. لن تعمل طرق علاجنا بموجب الضمان على تمديد فترة الضمان الأصلي المعمول به أو تجديده. يحق لنا، بكامل اختيارنا، استبدال المنتج المعيب المشعوب بالضمان بمنتج يحتوي على عبوب طفيفة في التصميم و / أو المواصفات التي لا تؤثر على وظائف المنتج. ليكون من حقك تقديم شكوى صالحة بموجب هذا الضمان، يجب أن تتوصل إلينا (أو إلى ممثلنا) والطلب، وأن يكون معك إيصال الشراء والملامح للمنتج المعيب لفحصه. في أقصى حد يسمح به القانون، نحدد هذه السياسة مسؤوليتنا الكاملة كشركة مصنعة، فيما يتعلق بمنتجاتنا المعيبة أو غير المتوافقة. لن نكون مسؤولين تجاهك عن العناصر الأخرى أو التلفيات غير المباشرة أو المترابطة منطقياً (بما في ذلك على سبيل المثال لا الحصر فقدان البيانات أو فقدان الدخل)، ولن نقوم بتعويضك عن أنشطة مثل الصيانة الدورية للبيانات أو حفظها أو استعادتها. لن تأثر حقوقك القانونية الناشئة عن القانون المعمول به بهذا الضمان المقدم من الشركة المصنعة طواعية.

إذا كنت تقدم منتجك للصيانة في بلد غير البلد الذي اشترت منه المنتج، فنستحاول صيانة منتجك حسب شروط الضمان في البلد الذي اشترت منه المنتج. للحصول على الخدمة على يد الفنيين، يرجى الاتصال بالوكيل أو مركز Philips Consumer Care فيمكن العثور على تفاصيل الاتصال على: www.philips.com/lighting.

التعديلات في التصميم والمواصفات الفنية محفوظة. Philips Shield Emblem و Philips هما علامتان تجاريتان مسجلتان لشركة Koninklijke Philips N.V.



Signify
I.B.R.S. / C.C.R.I. Numéro 10461
5600 VB Eindhoven,
the Netherlands
☎ 00800-74454775

www.meethue.com

© 2019 Signify Holding
All rights reserved.

4404 029 12721
Last update: 28/11/19